

Subotie®
kontr

Preisliste **für den Fachhandel**

gültig ab Mai 2026

Lieferung nach Deutschland

Paketversand

- Standard 10,00 Euro pro Auftrag
- Expressversand bis 12 Uhr am nächsten Werktag 20,00 Euro Aufschlag

Speditionsversand

- Standard 60,00 Euro pro Auftrag
- Expressversand bis 12 Uhr am nächsten Werktag 60,00 Euro Aufschlag

Lieferung in die EU

- Paketversand 15,00 Euro pro Auftrag
- Speditionsversand 80,00 Euro pro Auftrag
- Expressversand auf Anfrage



Alle Preise verstehen sich zzgl. der gesetzlichen MwSt. Irrtümer und technische Änderungen vorbehalten.

Es gelten unsere Allgemeinen Geschäftsbedingungen, einsehbar unter:
www.subtiel.com/agb



Subtiel Kontor GmbH
Obercunnersdorfer Straße 4
D-01774 Klingenberg
Telefon +49 (0) 3 59 53 / 29 93 30
Fax +49 (0) 3 59 53 / 29 93 59
E-Mail info@subtiel.com
www.subtiel.com

NEU: Schnellbestellung im Onlineshop

Zeit sparen beim Bestellen: So einfach geht es!

Sie haben die passenden Artikel in dieser Preisliste gefunden? Nutzen Sie unsere Direkt-Eingabe im Onlineshop, um Ihre Bestellung in Sekunden abzuschließen:

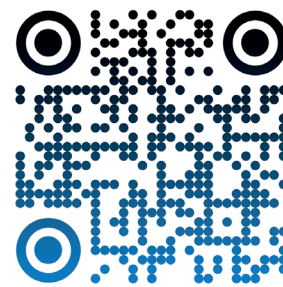

- **Shop aufrufen:** Besuchen Sie uns auf subtiel-shop.de/schnellbestellung
- **Artikelnummern eingeben:** Tippen Sie die gewünschten Artikelnummern direkt in die Maske ein.
- **Warenkorb füllen:** Die Produkte werden sofort hinzugefügt, Sie müssen nur noch die Menge bestätigen.

Kaminbauplatten und Zubehör	5
Ventilationsleisten, Ventilationsboxen, Luftgitter	10
Luftverteilung, Warmluftventilatoren, Frischluft	52
Revision	93
Schornsteintechnik	99
Rauchrohre	109
Zubehör	133

Mit Leidenschaft für Ihr Handwerk!



Mit unserer neuen Preisliste ab Mai 2026 möchten wir Ihnen die Arbeit so einfach wie möglich machen. Ob im persönlichen Gespräch oder über unsere neue Schnellbestellung im Shop – wir sind für Sie da!

Schön, dass Sie Teil unseres Netzwerks sind!

Pierre, Peter, Matthias & Daniel



Modernste Fertigungstechnik

Subtiel THERMASTRUCT

Kaminbauplatten und Zubehör

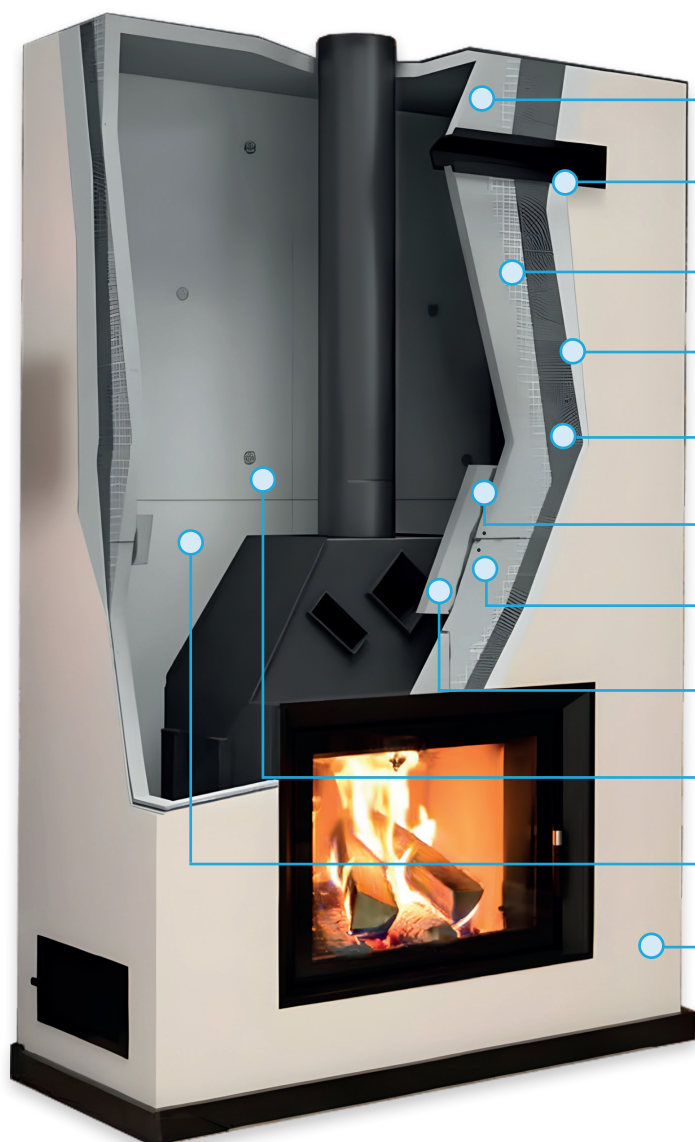

Kaminbauplatte KBP

Subtiel Luftleiste

Bewehrungsmatte BWM

Grundierung HTG

Bewehrungsmörtel KBM

Hochtemperaturkleber HTK

Schrauben FIX

Verstärkungsstreifen KBP

Montagedübel MD

ISOL Kalziumsilikatplatte

Spachtelmasse GSM

Mit **THERMASTRUCT** haben wir ab sofort eine durchdachte Komplettlösung für den Einbau von Kamineinsätzen im Programm: Kaminbauplatten, Kleber, Grundierung und alle wichtigen Systemkomponenten sind perfekt aufeinander abgestimmt.

*Kaminbauplatten und
Zubehör hier direkt
bestellen:*

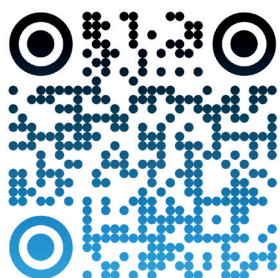

- **Hochwertige Platten mit guter Wärmeleitfähigkeit:** leicht, nicht brennbar, mineral- und faserfrei. Verbundwerkstoff auf Basis natürlicher Inhaltsstoffe, > 50 % recycelte Materialien
- **Präzise & zuverlässig:** geringe Maßtoleranzen, einfache Bearbeitung mit Standardwerkzeugen
- **Flexibles Zubehör:** Ventilationsgitter, Luftleisten und weitere Komponenten nahtlos kombinierbar

Subtiel THERMASTRUCT

Systemkomponenten

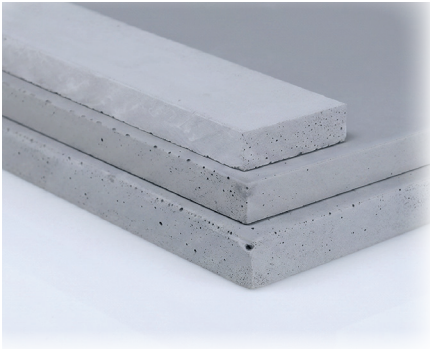

Die Thermastruct Kaminbauplatte ist leicht, staubfrei und beidseitig funktional aufgebaut. Die glatte Innenseite muss nicht imprägniert werden und verhindert Staubablagerungen. Die raue Außenseite bietet einen ebenen Grund für Putz, Spachtel, Farbe, Naturstein oder Keramikfliesen. Unsere Kaminbauplatten nehmen die Energie dank hoher Leitfähigkeit schnell auf und geben sie über Stunden als gesunde Strahlungswärme wieder ab. So genießen Sie eine gleichmäßige Raumwärme, selbst wenn das Feuer schon längst erloschen ist.

Thermastruct Grundierung ist gebrauchsfertig und kann direkt verarbeitet werden. Sie sorgt für gute Haftung und schafft die optimale Basis für nachfolgende Systemschichten. Die Saugfähigkeit des Untergrunds wird ausgeglichen, die Bildung von Ausblühungen verhindert. Lösemittelfrei.





Thermastruct HTK ist ein verarbeitungsfertiger, schnell aushärtender Montagekleber mit verlängerter Abbindezeit. Die Rezeptur auf Basis von Wasserglas und weiteren anorganischen Bestandteilen sorgt für hohe Temperaturbeständigkeit und Stabilität. Er ist ideal geeignet zum Verfugen und Verkleben von Kaminbauplatten.

Der Thermastruct Klebemörtel wird zusammen mit der Bewehrungsmatte aufgebracht, um eine stabile Armierungsschicht zu schaffen. Auf dieser Schicht wird anschließend die Spachtelmasse sauber und gleichmäßig aufgetragen. Der Mörtel ist sehr ergiebig, gut zu verarbeiten und bietet optimale physikalische Eigenschaften für langlebige Verkleidungen.

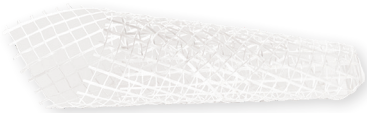

Die Zement-Kalk-Spachtelmasse GSM ist gebrauchsfertig angemischt. Sie basiert auf Dolomit, Polymerdispersion und speziellen Modifikatoren, die eine hohe Haftfähigkeit und Elastizität gewährleisten. Unsere GSM Spachtelmasse eignet sich zum Ausgleichen von Unebenheiten. Die resultierende Schicht ist elastisch, lässt sich leicht schleifen und erzielt eine glatte, perfekte Oberfläche.

Artikelnr.	Bezeichnung	Maße/Menge	Preis* €	
20703001	THERMASTRUCT KPB 603 Kaminbauplatte 30 mm (NEU)	1.000 x 610 x 30 mm	61,67	
20703002	THERMASTRUCT KPB 604 Kaminbauplatte 40 mm (NEU)	1.000 x 610 x 40 mm	69,49	
20703004	THERMASTRUCT KPB 603 VS Verstärkungsstreifen 30 mm, 13 Stück (NEU)	580 x 90 x 30 mm	92,68	
20703003	THERMASTRUCT ISOL Kalziumsilikatplatte 30 mm (NEU)	1.000 x 500 x 30 mm	36,55	
20703005	THERMASTRUCT HTG 1 Hochtemperaturgrundierung, 1 Liter (NEU)	1 Liter	16,13	
20703006	THERMASTRUCT HTG 5 Hochtemperaturgrundierung, 5 Liter (NEU)	5 Liter	65,87	
20703007	THERMASTRUCT HTK 1 Hochtemperaturkleber, 1,2 kg (NEU)	1,2 kg	15,71	
20703008	THERMASTRUCT HTK 2 Hochtemperaturkleber, 1,9 kg (NEU)	1,9 kg	23,18	
20703009	THERMASTRUCT KBM 20 Klebe- und Bewehrungsmörtel, 20 kg (NEU)	20 kg	35,03	
20703010	THERMASTRUCT GSM 9 gebrauchsfertige Spachtelmasse, 9 kg (NEU)	9 kg	33,61	
20703011	THERMASTRUCT BWM Bewehrungsmatte, Breite 100 cm (NEU)	lfm.	4,03	
20703012	THERMASTRUCT FIX 55 Schrauben, 55 mm, 100 Stück (NEU)		8,31	
20703013	THERMASTRUCT FIX 70 Schrauben, 70 mm, 100 Stück (NEU)		9,07	
20703015	THERMASTRUCT MD 9 Montagedübel für ISOL, 90 mm, 10 Stück (NEU)		6,97	
20703014	THERMASTRUCT MD 11 Montagedübel für ISOL, 110 mm, 10 Stück (NEU)		9,57	
20703016	THERMASTRUCT KBP-SPL Musterbox (NEU)	 <i>Musterbox hier bestellen</i>	0,00	

* Preise ohne MwSt.

mehr Information online:
www.subtiel.com

SkamoEnclosure

Kalziumsilikatplatten und Zubehör

Das Skamol Enclosure System ist ein CE-gekennzeichnetes und A1-zertifiziertes Komplettsystem zur Herstellung von Kaminverkleidungen und für Brandschutzanwendungen, z. B. hinter Kaminöfen (Zulassung durch RRF Deutschland). Es umfasst neben den Platten alle erforderlichen Systemkomponenten für einen abgestimmten Aufbau.

Kern des Systems sind die leichten, nicht brennbaren SkamoEnclosure Boards aus Kalziumsilikat. Die Platten sind wärmedämmend und formstabil sowie asbest- und quarzfrei. Durch den Verzicht auf klassische Ständer- bzw. Rahmenkonstruktionen lassen sich Verkleidungen effizient und materialsparend realisieren.



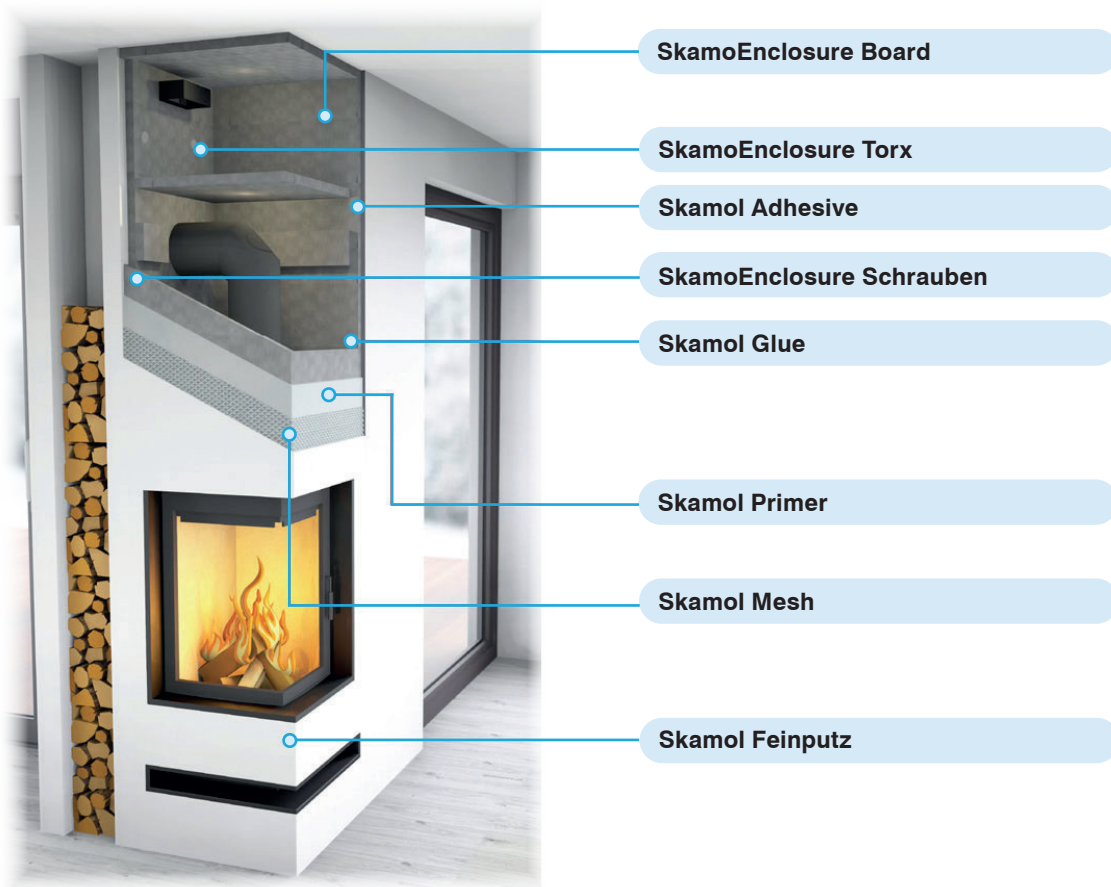



Die Bearbeitung erfolgt mit üblichen Holzbearbeitungswerkzeugen. Die Montage ist auch durch eine Person gut umsetzbar; dabei werden keine gesundheitsschädlichen Partikel freigesetzt.



- hoher Wärmewiderstand, geringe Wärmeleitfähigkeit
- temperaturbeständig bis 1.000 °C
- leicht, stabil und einfach zu bearbeiten
- für Brandschutz hinter dem Kaminofen und Kaminverkleidungen geeignet

Kaminbauplatten im Shop bestellen



Artikelnr.	Bezeichnung	Maße/Menge	Preis* €	ⓘ abweichende Konditionen beachten
20703018	SkamoEnclosure Board 25 mm Kalziumsilikatplatte (NEU)	1.000 x 610 x 25 mm	17,07	
20703019	SkamoEnclosure Board 30 mm Kalziumsilikatplatte (NEU)	1.000 x 610 x 30 mm	20,51	
20703020	SkamoEnclosure Board 40 mm Kalziumsilikatplatte (NEU)	1.000 x 610 x 40 mm	27,33	
20703021	SkamoEnclosure Board 50 mm Kalziumsilikatplatte (NEU)	1.000 x 610 x 50 mm	34,17	
20703022	SkamoEnclosure Board 60 mm Kalziumsilikatplatte (NEU)	1.000 x 610 x 60 mm	41,04	
20703023	SkamoEnclosure Board 80 mm Kalziumsilikatplatte (NEU)	1.000 x 610 x 80 mm	54,65	
20703024	SkamoEnclosure Board 100 mm Kalziumsilikatplatte (NEU)	1.000 x 610 x 100 mm	71,58	
20703025	Skamol Adhesive Sack 20 kg, für etwa 2,5 m ² (NEU)	20 kg	36,29	
20703026	Skamol Glue 0,5 kg (NEU)	0,5 kg	8,51	
20703027	Skamol Kantenschutz PVC Länge 120 cm (NEU)	120 cm	2,27	
20703028	Skamol Fugenband Breite 50 mm, Stärke 1 mm, Rolle 20 m (NEU)	5 cm x 20 m	4,54	
20703029	Skamol Mesh (Verstärkungsgewebe) Breite 100 cm, Rolle 50 m (NEU)	100 cm x 50 m	122,47	
20703030	Skamol Grundierung Primer gebrauchsfertig, 3 Liter (NEU)	3 Liter	20,41	
20703031	Skamol Grundierung Primer gebrauchsfertig, 10 Liter (NEU)	10 Liter	43,09	
20703032	Skamol Feinputz Sack 15 kg, für etwa 7,5 m ² (NEU)	15 kg	36,29	
20703033	Skamol Strukturputz Sack 20 kg, für etwa 7,5 m ² (NEU)	20 kg	40,65	
20703034	SkamoEnclosure Schrauben 55 x 3,5 mm, 100 Stück	55 x 3,5 mm	11,34	
20703035	SkamoEnclosure Torx 90 x 6 mm, 50 Stück	90 x 6 mm	18,14	

* Preise ohne MwSt.

mehr Information online:
www.subtiel.com

Subtiel OPEN AIRLINER

Unsichtbare elegante Ofenbelüftung

Unser Open AirLiner Profilsystem für Kaminbauplatten zur Ofenbelüftung sieht man erst auf den zweiten Blick. Der Fokus dieses Systems liegt auf dem Übergang zwischen Ofenanlage und dem Anschluss an Wand und Boden. Durch die spezielle Open AirLiner Profilform entsteht der optische Effekt einer schwebenden Anlage, da die Kaminbauplatten mit den Profilmodulen an der Wand befestigt werden. Zusätzlich bewirken Öffnungen in den Profilen eine allseitige Belüftung des Ofens. Durch die natürliche Konvektion dringt Kaltluft im unteren Bereich der Anlage ein und strömt als Warmluft oben wieder nach außen.

Die Profile haben einen $FQ = 320 \text{ cm}^2$ pro lfm, sind weiß oder schwarz pulverbeschichtet und eignen sich für Schraub- und/oder Klebmontage. Die maximale Traglast liegt bei **30 kg/m²**.

Kaminbauplatten

Luftleiste

Ecke Wand/ Boden

Ecke Boden



Abstand zu Wand/ Boden ist **30 mm**



Subtiel OPEN AIRLINER

Unsichtbare elegante Ofenbelüftung

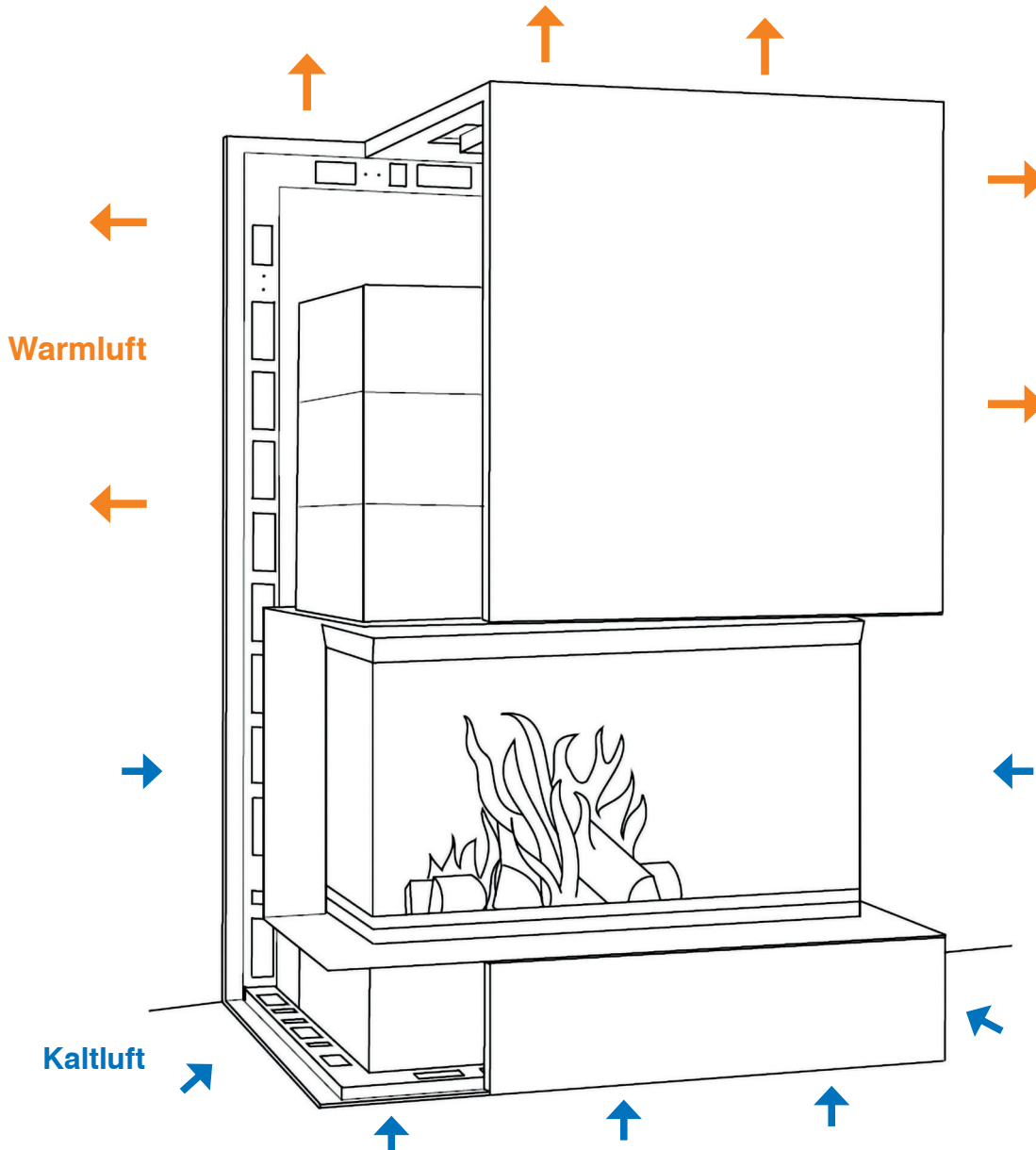
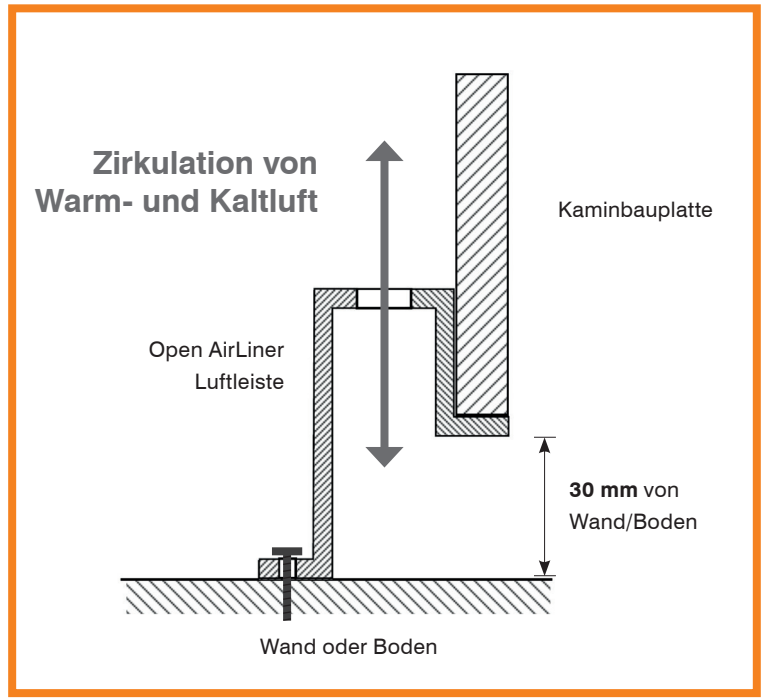
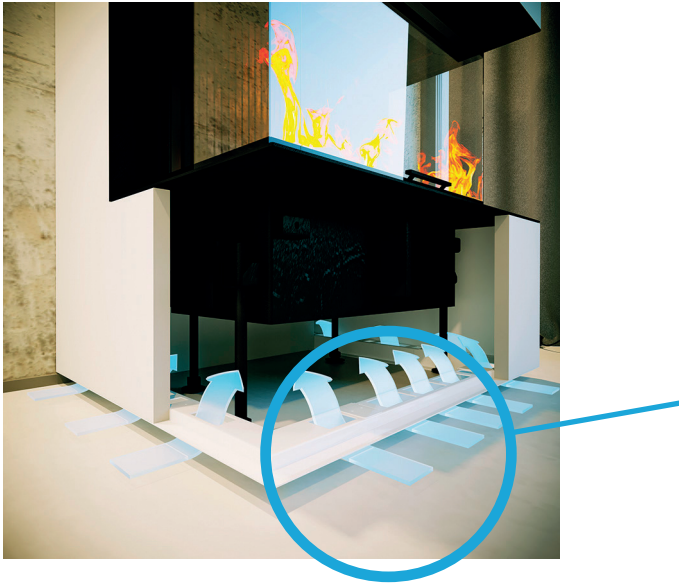

Subtiel OPEN AIRLINER

Maßzeichnungen

Ecke für Boden oder Wand

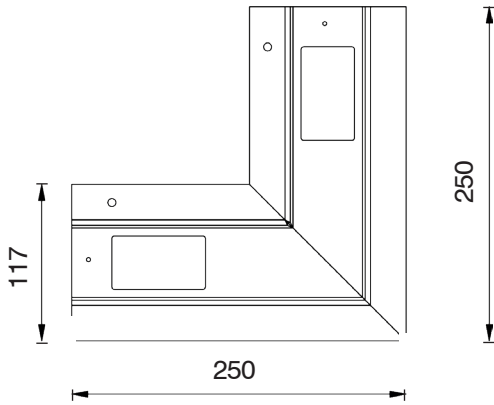

Ecke für Wand oder Decke

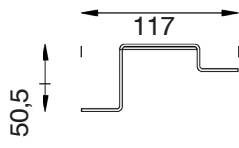
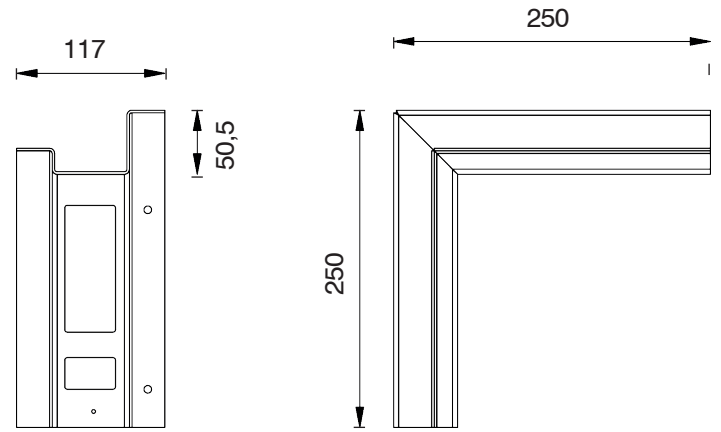

Luftleiste mit den Längen 250 mm, 500 mm, 1.000 mm

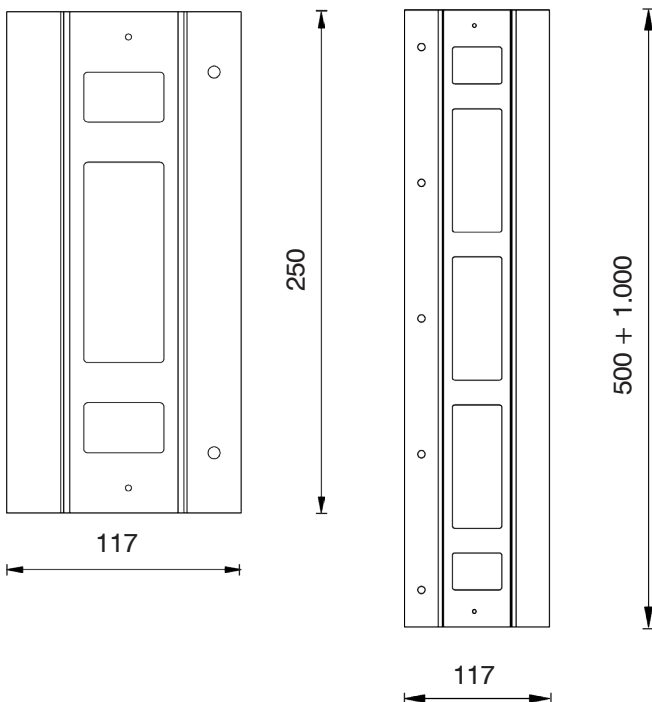
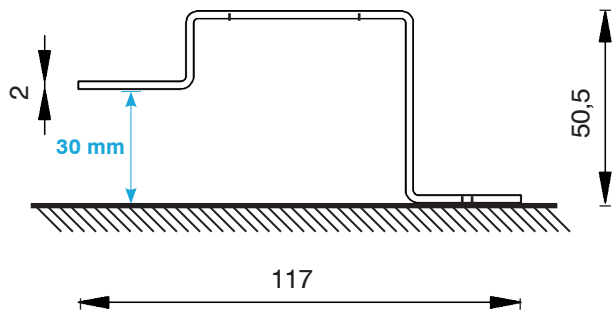

Verbindungsglasche

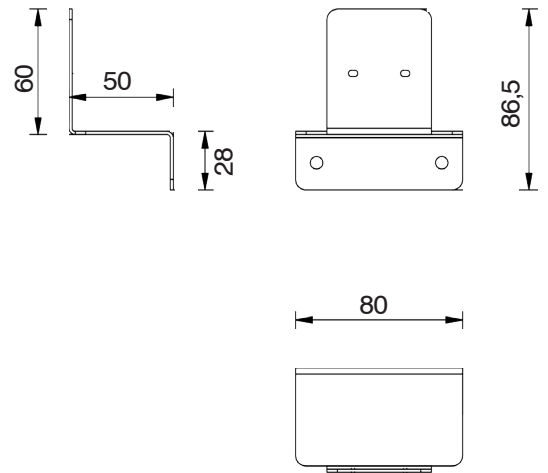

Distanzstück

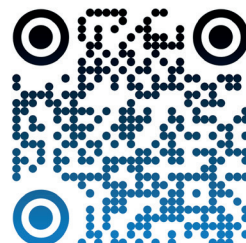
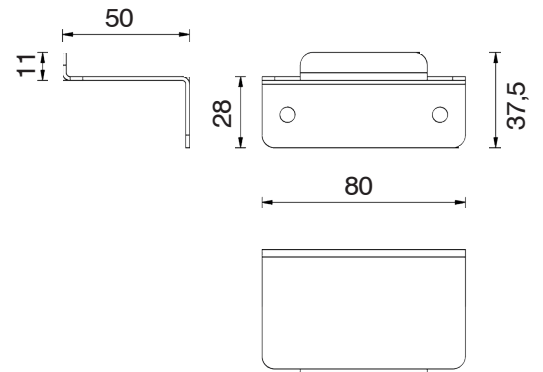

Open Airliner direkt hier bestellen!

Artikelnr.	Bezeichnung	Länge/ Winkel	Einbaumaße	Preis* €	<input checked="" type="checkbox"/> schwarz: RAL 9005 <input type="checkbox"/> weiß: RAL 9003
0900-APW	Open AirLiner Profil, 250 mm Luftleiste, weiß (NEU)	250 mm	250 x 117 mm	38,63	
0910-APW	Open AirLiner Profil, 500 mm Luftleiste, weiß (NEU)	500 mm	500 x 117 mm	46,35	
0920-APW	Open AirLiner Profil, 1.000 mm Luftleiste, weiß (NEU)	1.000 mm	1.000 x 117 mm	69,53	
0905-APS	Open AirLiner Profil, 250 mm Luftleiste, schwarz (NEU)	250 mm	250 x 117 mm	38,63	
0915-APS	Open AirLiner Profil, 500 mm Luftleiste, schwarz (NEU)	500 mm	500 x 117 mm	46,35	
0925-APS	Open AirLiner Profil, 1.000 mm Luftleiste, schwarz (NEU)	1.000 mm	1.000 x 117 mm	69,53	
0930-AEW	Open AirLiner Ecke, Eckmodul Boden, weiß (NEU)	90°	250 x 250 x 117 mm	74,16	
0935-AES	Open AirLiner Ecke, Eckmodul Boden, schwarz (NEU)	90°	250 x 250 x 117 mm	74,16	
0940-AEW	Open AirLiner Ecke, Eckmodul Wand/Boden, weiß (NEU)	90°	250 x 250 x 117 mm	74,16	
0945-AES	Open AirLiner Ecke, Eckmodul Wand/Boden, schwarz (NEU)	90°	250 x 250 x 117 mm	74,16	
0950-AAW	Open AirLiner Distanzstück, weiß (NEU)		80 x 37,5 mm	13,91	
0955-AAS	Open AirLiner Distanzstück, schwarz (NEU)		80 x 37,5 mm	13,91	
0960-AVW	Open AirLiner Verbinder, weiß (NEU)		80 x 86,5 mm	13,91	
0965-AVS	Open AirLiner Verbinder, schwarz (NEU)		80 x 86,5 mm	13,91	
0970-SCH	Open AirLiner Zubehör, Schrauben für 0960-AVW und 0965-AVS, 15 Stk. Edelstahl (NEU)			3,86	



* Preise ohne MwSt.

Subtiel OPEN AIR DOT

putzbündige Ventilationsleiste



Unser neues Open Air DOT System ist eine preiswerte funktionale Lösung, um gerade Luftleisten und Eckluftleisten putzbündig in den Ofen zu integrieren. Die Elemente bestehen aus matt pulverbeschichtetem Stahlblech und sind in Weiß oder Schwarz erhältlich.

Auf der Vorderseite befindet sich ein gelochtes Blech, das direkt auf der Kaminverkleidung aufliegt und später unter der verputzten Oberfläche verschwindet. Der Anschlag sorgt für eine einfache und stabile Verbindung bei der Montage, denn es wird immer ein rechter Winkel beim Einsetzen in den Ofenkörper erreicht. Durch die gelochte Oberfläche kann sich der aufgetragene Putz besser mit dem Untergrund verbinden, Spannungsrisse werden so vermieden.

freier Querschnitt

Läufer 200 x 60 mm	110 cm ²
Läufer 300 x 60 mm	170 cm ²
Läufer 400 x 60 mm	230 cm ²
Läufer 500 x 60 mm	280 cm ²
Ecke 200 x 200 x 60 mm	130 cm ²
Ecke 300 x 300 x 60 mm	250 cm ²
Ecke 400 x 400 x 60 mm	370 cm ²
Ecke 500 x 500 x 60 mm	480 cm ²

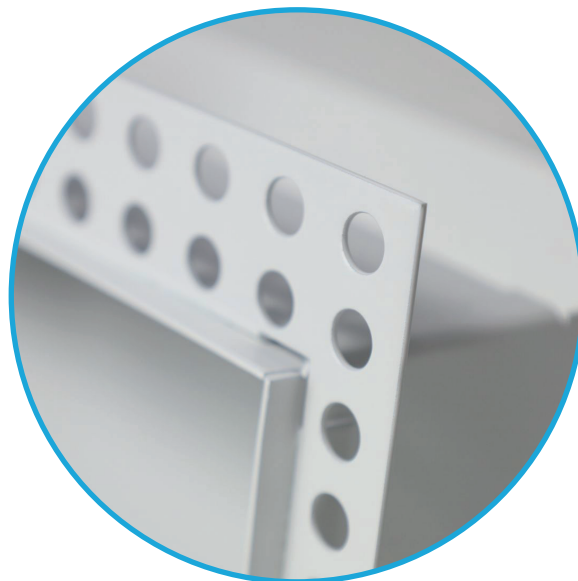

Kaminbauplatte

Armierungsgewebe

Putzschicht

OpenAir DOT

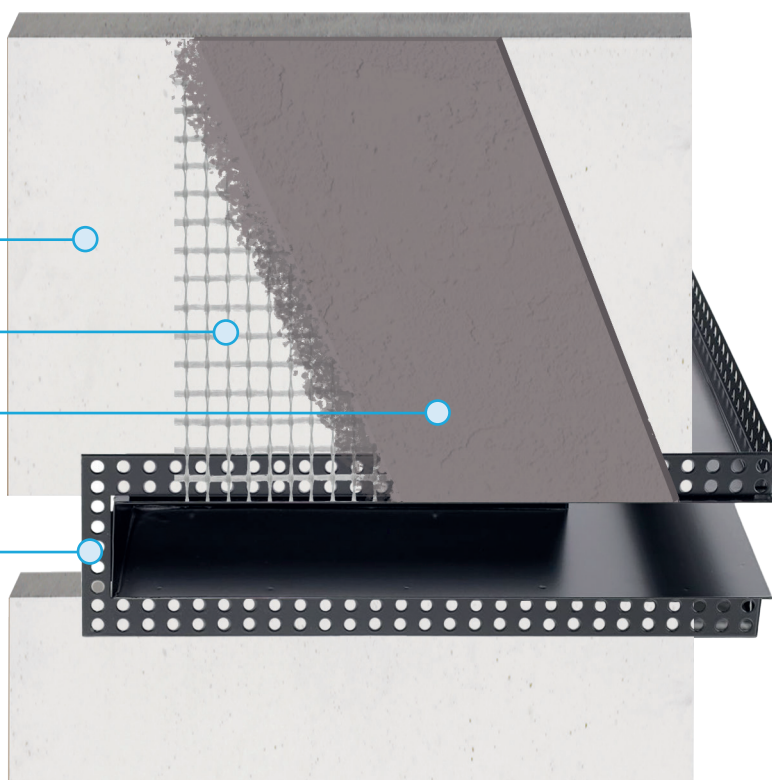

putzbündiger Einbau Open Air DOT

Subtiel OPEN AIR DOT

Maßzeichnungen

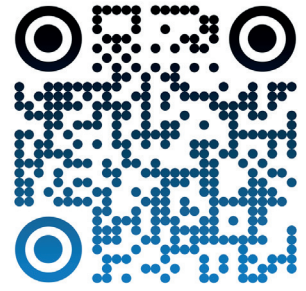

Open Air DOT
hier bestellen!

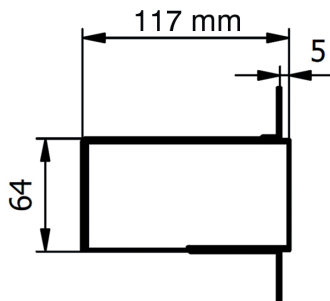
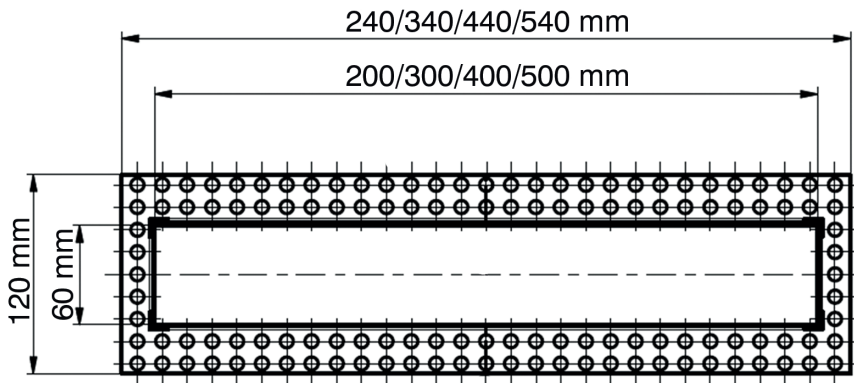

Luftleiste mit den Längen 200 mm,
300 mm, 400 mm, 500 mm

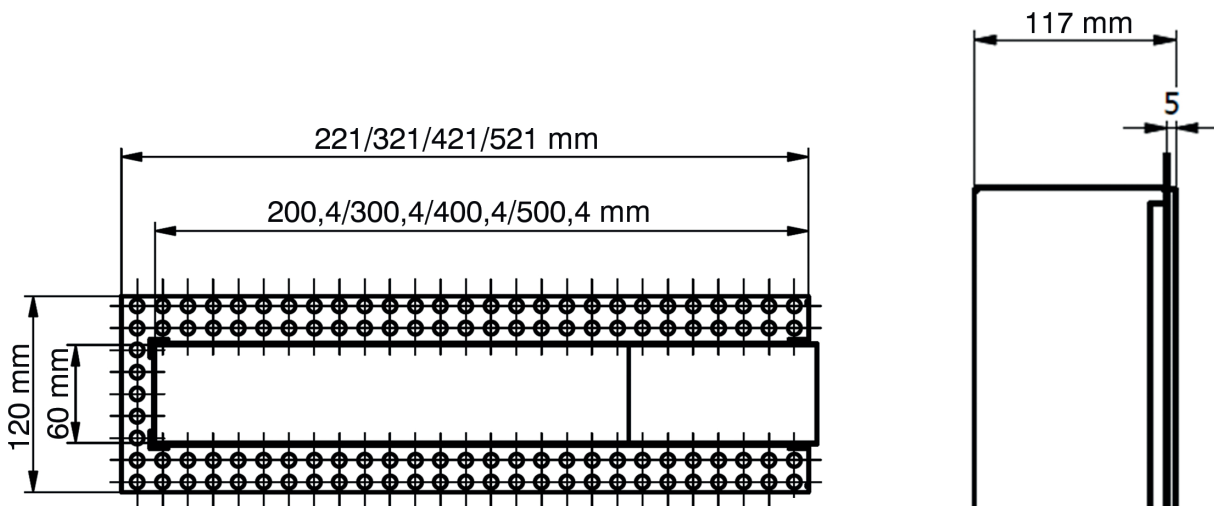

Luftleiste (Ecke) mit den Schenkellängen
200 mm, 300 mm, 400 mm, 500 mm

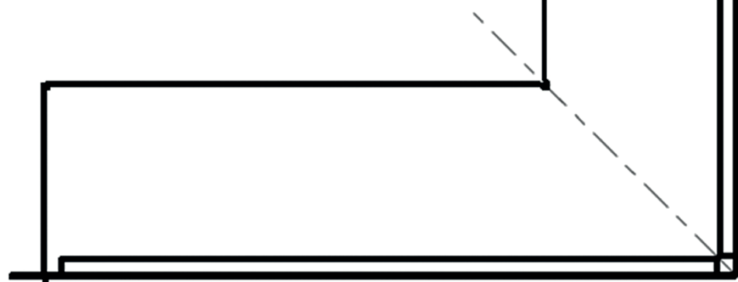



Artikelnr.	Bezeichnung	fQ	Einbaumaß	Preis* €	<input checked="" type="checkbox"/> schwarz: RAL 9005 <input type="checkbox"/> weiß: RAL 9003
1050-OAD	Open Air DOT 200 mm, schwarz putzbündige Ventilationsleiste (NEU)	110 cm ²	200 x 60 mm	56,08	
1053-OAD	Open Air DOT 200 mm, weiß putzbündige Ventilationsleiste (NEU)	110 cm ²	200 x 60 mm	56,08	
1056-OAD	Open Air DOT 300 mm, schwarz putzbündige Ventilationsleiste (NEU)	170 cm ²	300 x 60 mm	60,72	
1059-OAD	Open Air DOT 300 mm, weiß putzbündige Ventilationsleiste (NEU)	170 cm ²	300 x 60 mm	60,72	
1062-OAD	Open Air DOT 400 mm, schwarz putzbündige Ventilationsleiste (NEU)	230 cm ²	400 x 60 mm	64,89	
1065-OAD	Open Air DOT 400 mm, weiß putzbündige Ventilationsleiste (NEU)	230 cm ²	400 x 60 mm	64,89	
1068-OAD	Open Air DOT 500 mm, schwarz putzbündige Ventilationsleiste (NEU)	280 cm ²	500 x 60 mm	69,53	
1071-OAD	Open Air DOT 500 mm, weiß putzbündige Ventilationsleiste (NEU)	280 cm ²	500 x 60 mm	69,53	

1074-OAD	Open Air DOT Ecke 200 mm, schwarz putzbündige Ventilationsleiste (NEU)	130 cm ²	200 x 200 x 60 mm	79,23	
1077-OAD	Open Air DOT Ecke 200 mm, weiß putzbündige Ventilationsleiste (NEU)	130 cm ²	200 x 200 x 60 mm	79,23	
1080-OAD	Open Air DOT Ecke 300 mm, schwarz putzbündige Ventilationsleiste (NEU)	250 cm ²	300 x 300 x 60 mm	95,02	
1083-OAD	Open Air DOT Ecke 300 mm, weiß putzbündige Ventilationsleiste (NEU)	250 cm ²	300 x 300 x 60 mm	95,02	
1086-OAD	Open Air DOT Ecke 400 mm, schwarz putzbündige Ventilationsleiste (NEU)	370 cm ²	400 x 400 x 60 mm	114,48	
1089-OAD	Open Air DOT Ecke 400 mm, weiß putzbündige Ventilationsleiste (NEU)	370 cm ²	400 x 400 x 60 mm	114,48	
1092-OAD	Open Air DOT Ecke 500 mm, schwarz putzbündige Ventilationsleiste (NEU)	480 cm ²	500 x 500 x 60 mm	138,12	
1095-OAD	Open Air DOT Ecke 500 mm, weiß putzbündige Ventilationsleiste (NEU)	480 cm ²	500 x 500 x 60 mm	138,12	

* Preise ohne MwSt.

Artikelnr.	Bezeichnung	fQ	Einbaumaße/ Ø Stutzen	Preis* €	<input type="checkbox"/> weiß: RAL 9003
1100-OA	Open Air 40 LL , 400 x 100 mm Ventilationsleiste mit Luftleitblech, weiß	216 cm ²	360 x 60 mm	134,86	
1105-OA	Open Air 60 LL , 600 x 100 mm Ventilationsleiste mit Luftleitblech, weiß	336 cm ²	560 x 60 mm	164,17	
1110-OA	Open Air 80 LL , 800 x 100 mm Ventilationsleiste mit Luftleitblech, weiß	456 cm ²	760 x 60 mm	173,95	
1115-OA	Open Air 100 LL , 1.000 x 100 mm Ventilationsleiste mit Luftleitblech, weiß	576 cm ²	960 x 60 mm	213,04	
1125-ALXs	Aluflex solo Anschluss für OA LL, Laufschiene mit 1 x Anschluss		Ø 125 mm	37,91	
1130-ALXs	Aluflex solo Anschluss für OA LL, Laufschiene mit 1 x Anschluss		Ø 150 mm	37,91	
1135-ALXs	Aluflex solo Anschluss für OA LL, Laufschiene mit 1 x Anschluss		Ø 160 mm	37,91	
1145-ALXt	Aluflex twin Anschluss für OA LL, Laufschiene mit 2 x Anschluss		Ø 125 mm	58,25	
1150-ALXt	Aluflex twin Anschluss für OA LL, Laufschiene mit 2 x Anschluss		Ø 150 mm	58,25	
1155-ALXt	Aluflex twin Anschluss für OA LL, Laufschiene mit 2 x Anschluss		Ø 160 mm	58,25	

1200-OAS	Open Air small 30 , 300 x 60 mm Ventilationsleiste, weiß	81 cm ²	266 x 40 mm	93,81	
1205-OAS	Open Air small 50 , 500 x 60 mm Ventilationsleiste, weiß	141 cm ²	466 x 40 mm	113,36	
1210-OAS	Open Air small 70 , 700 x 60 mm Ventilationsleiste, weiß	201 cm ²	666 x 40 mm	134,86	
1215-OAS	Open Air small 90 , 900 x 60 mm Ventilationsleiste, weiß	261 cm ²	866 x 40 mm	154,41	
1225-ALXs	Aluflex solo Anschluss für OA small, Laufschiene mit 1 x Anschluss		Ø 125 mm	37,91	
1230-ALXs	Aluflex solo Anschluss für OA small, Laufschiene mit 1 x Anschluss		Ø 150 mm	37,91	
1235-ALXs	Aluflex solo Anschluss für OA small, Laufschiene mit 1 x Anschluss		Ø 160 mm	37,91	
1245-ALXt	Aluflex twin Anschluss für OA small, Laufschiene mit 2 x Anschluss		Ø 125 mm	58,25	
1250-ALXt	Aluflex twin Anschluss für OA small, Laufschiene mit 2 x Anschluss		Ø 150 mm	58,25	
1255-ALXt	Aluflex twin Anschluss für OA small, Laufschiene mit 2 x Anschluss		Ø 160 mm	58,25	

1300-OASK	Open Air 40 SK , 400 x 100 mm Ventilationsleiste mit Gittergewebe, weiß	183 cm ²	360 x 60 mm	89,90	
1305-OASK	Open Air 60 SK , 600 x 100 mm Ventilationsleiste mit Gittergewebe, weiß	285 cm ²	560 x 60 mm	109,45	
1310-OASK	Open Air 80 SK , 800 x 100 mm Ventilationsleiste mit Gittergewebe, weiß	387 cm ²	760 x 60 mm	134,86	
1315-OASK	Open Air 100 SK , 1.000 x 100 mm Ventilationsleiste mit Gittergewebe, weiß	492 cm ²	960 x 60 mm	164,17	

* Preise ohne MwSt.

mehr Information online:
www.subtiel.com

Artikelnr.	Bezeichnung	fQ	Einbaumaße/ Ø Stutzen	Preis* €	<input checked="" type="checkbox"/> schwarz: RAL 9005 <input type="checkbox"/> weiß: RAL 9003
1320-OASK	Open Air 101 SK , 285 x 114 mm Ventilationsleiste mit Gittergewebe, weiß	130 cm ²	233 x 62 mm	52,78	
1325-OASK	Open Air 102 SK , 520 x 114 mm Ventilationsleiste mit Gittergewebe, weiß	257 cm ²	468 x 62 mm	82,09	
1330-OASK	Open Air 103 SK , 285 x 180 mm Ventilationsleiste mit Gittergewebe, weiß	260 cm ²	233 x 128 mm	68,41	
1335-OASK	Open Air 104 SK , 520 x 180 mm Ventilationsleiste mit Gittergewebe, weiß	515 cm ²	468 x 128 mm	101,63	

1350-OAP	Open Air 8 Ventilationsleiste mit Putzträgerplatte, weiß	105 cm ²	400 x 80 mm	105,54	
1355-OAP	Open Air 8 Ventilationsleiste mit Putzträgerplatte, weiß	165 cm ²	600 x 80 mm	127,05	
1360-OAP	Open Air 8 Ventilationsleiste mit Putzträgerplatte, weiß	225 cm ²	800 x 80 mm	148,54	
1365-OAP	Open Air 8 Ventilationsleiste mit Putzträgerplatte, weiß	285 cm ²	1.000 x 80 mm	170,04	
1380-OAP	Open Air 8 Ventilationsleiste mit Putzträgerplatte, schwarz	105 cm ²	400 x 80 mm	105,54	
1385-OAP	Open Air 8 Ventilationsleiste mit Putzträgerplatte, schwarz	165 cm ²	600 x 80 mm	127,05	
1390-OAP	Open Air 8 Ventilationsleiste mit Putzträgerplatte, schwarz	225 cm ²	800 x 80 mm	148,54	
1395-OAP	Open Air 8 Ventilationsleiste mit Putzträgerplatte, schwarz	285 cm ²	1.000 x 80 mm	170,04	
1370-OAPS	Stutzen zu Open Air 8		Ø 125 mm	37,14	
1375-OAPS	Stutzen zu Open Air 8		Ø 150 mm	37,14	

Open Air 8: EU-Geschmacksmuster Nr.: 003 526 821 | EU registered design: 003 526 821

*Hier geht es direkt zu unseren
Luftleisten:*

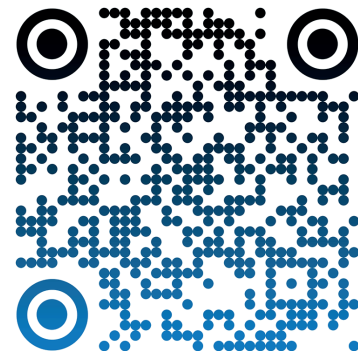



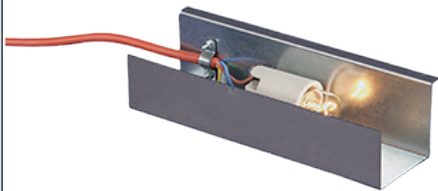

Open Air „Licht“

Artikelnr.	Bezeichnung	fQ	Einbaumaße/ Ø Stutzen	Preis* €	<input type="checkbox"/> weiß: RAL 9003
------------	-------------	----	--------------------------	----------	---

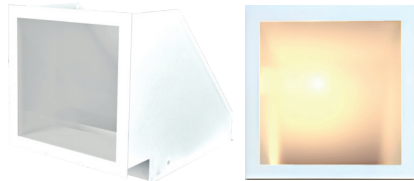
1400-OALi	Open Air „Licht“ Beleuchtungseinheit für OA 1 und OA 3, 15 Watt, 3 m Anschlusskabel			76,23	
-----------	--	--	--	-------	---

1405-OA	Open Air 1 , 260 x 260 mm Ventilationsbox, weiß mit Lichtoption: 1400-OALi 	475 cm ²	240 x 240 mm	166,13	
---------	---	---------------------	--------------	--------	---

 Lichtoption ist NICHT im Preis enthalten

1410-OAA	Adapter mit 1 x Stutzen für Open Air 1		Ø 125 mm	35,57	
1415-OAA	Adapter mit 1 x Stutzen für Open Air 1		Ø 150 mm	35,57	
1420-OAA	Adapter mit 1 x Stutzen für Open Air 1		Ø 160 mm	35,57	

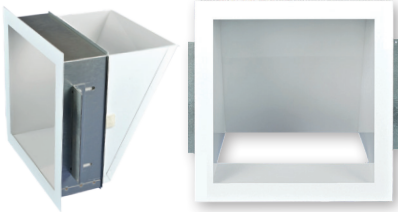

1430-OA	Open Air 2 , 260 x 260 mm Ventilationsbox mit Luftleitblech, weiß	230 cm ²	240 x 240 mm	134,86	
---------	---	---------------------	--------------	--------	---

* Preise ohne MwSt.

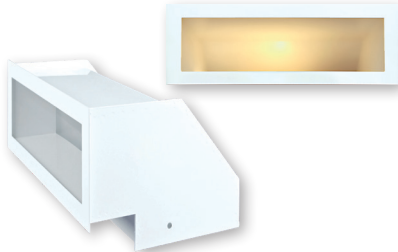
mehr Information online:
www.subtiel.com

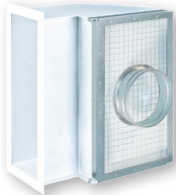

Artikelnr.	Bezeichnung	fQ	Einbaumaße/ Ø Stutzen	Preis* €	<input type="checkbox"/> weiß: RAL 9003
1440-OA	Open Air 3 , 400 x 150 mm Ventilationsbox, weiß mit Lichtoption: 1400-OALi 	358 cm ²	380 x 130 mm	173,95	

 **Lichtoption ist NICHT im Preis enthalten**

1445-OAA	Adapter mit 1 x Stutzen für Open Air 3		Ø 125 mm	35,57	
1450-OAA	Adapter mit 1 x Stutzen für Open Air 3		Ø 150 mm	35,57	
1455-OAA	Adapter mit 1 x Stutzen für Open Air 3		Ø 160 mm	35,57	
1460-OAA	Adapter mit 2 x Stutzen für Open Air 3		Ø 125 mm	40,65	
1465-OAA	Adapter mit 2 x Stutzen für Open Air 3		Ø 150 mm	40,65	
1470-OAA	Adapter mit 2 x Stutzen für Open Air 3		Ø 160 mm	40,65	

1480-OA	Open Air 4 , 400 x 150 mm Ventilationsbox mit Luftleitblech, weiß	348 cm ²	380 x 130 mm	134,86	
---------	---	---------------------	--------------	---------------	---

1490-OA	Open Air 5 , 190 x 170 mm Ventilationsbox, weiß	186 cm ²	170 x 150 mm	82,09	
---------	---	---------------------	--------------	--------------	---

1500-OA	Open Air 6 LL , 170 x 170 mm Ventilationsbox mit Luftleitblech, weiß	169 cm ²	150 x 150 mm	115,32	
1505-OAA	Stutzen für Open Air 6 LL		Ø 125 mm	37,14	
1510-OAA	Stutzen für Open Air 6 LL		Ø 150 mm	37,14	
1515-OAA	Stutzen für Open Air 6 LL		Ø 160 mm	37,14	

* Preise ohne MwSt.





Subtiel EASYLINE Gitter

Schlankes weißes Luftgitter

Unser EasyLine Gitter sieht man erst beim genauen Hinschauen: in der Draufsicht von oben und von unten. Auf der Vorderseite befindet sich nur ein Putzträgergewebe und die Metallkante des Gitters. Beim Verputzen entsteht im Handumdrehen eine gleichmäßig glatte Wandoberfläche. Das überstehende Metallprofil funktioniert dabei als praktische Putzkante.

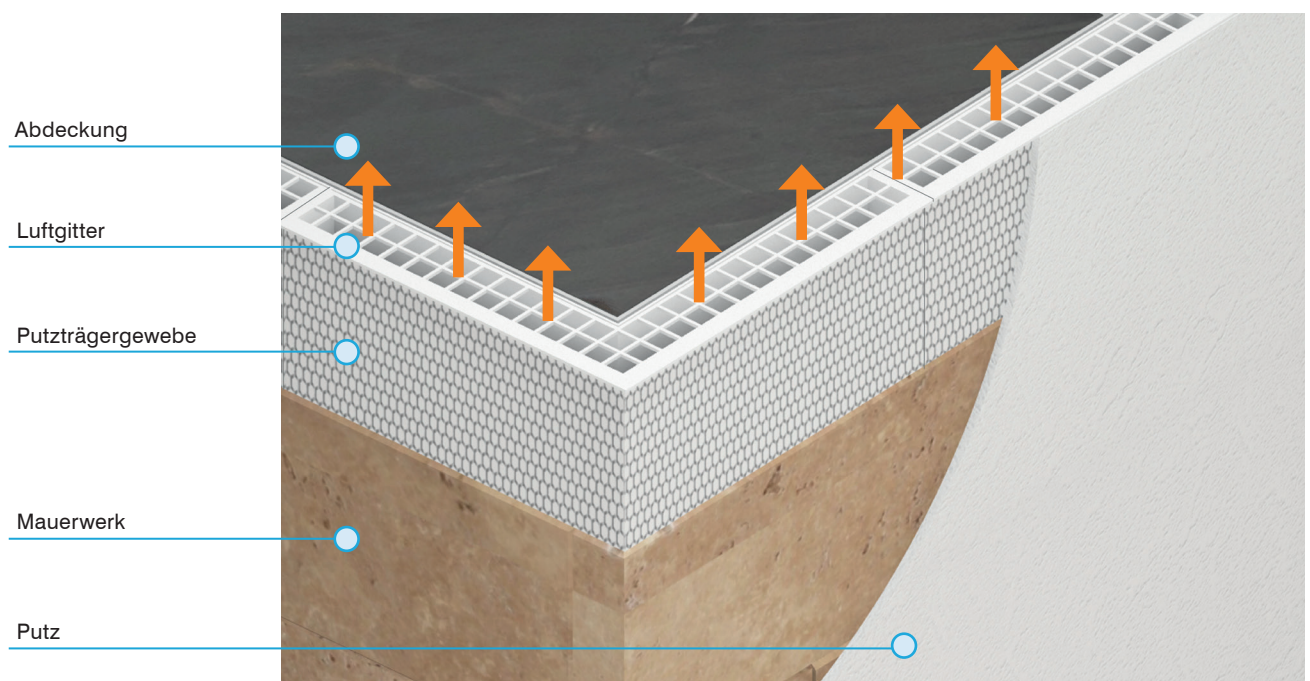
Nichts stört hier die Optik der Kamingestaltung. Modern, klar und perfekt.



Artikelnr.	Bezeichnung	fQ	Einbaumaße	Preis* €	<input type="checkbox"/> weiß: RAL 9003
0200-EL	EasyLine Gitter Luftleiste, weiß	60 cm ²	250 x 101 mm	115,32	
0202-EL	EasyLine Gitter Luftleiste, weiß	122 cm ²	500 x 101 mm	134,86	
0204-EL	EasyLine Gitter Luftleiste, weiß	185 cm ²	750 x 101 mm	154,41	
0206-EL	EasyLine Gitter Innenecke, Luftleiste, weiß	94 cm ²	250 x 250 x 101 mm	154,41	
0208-EL	EasyLine Gitter Außenecke, Luftleiste, weiß	108 cm ²	250 x 250 x 101 mm	154,41	

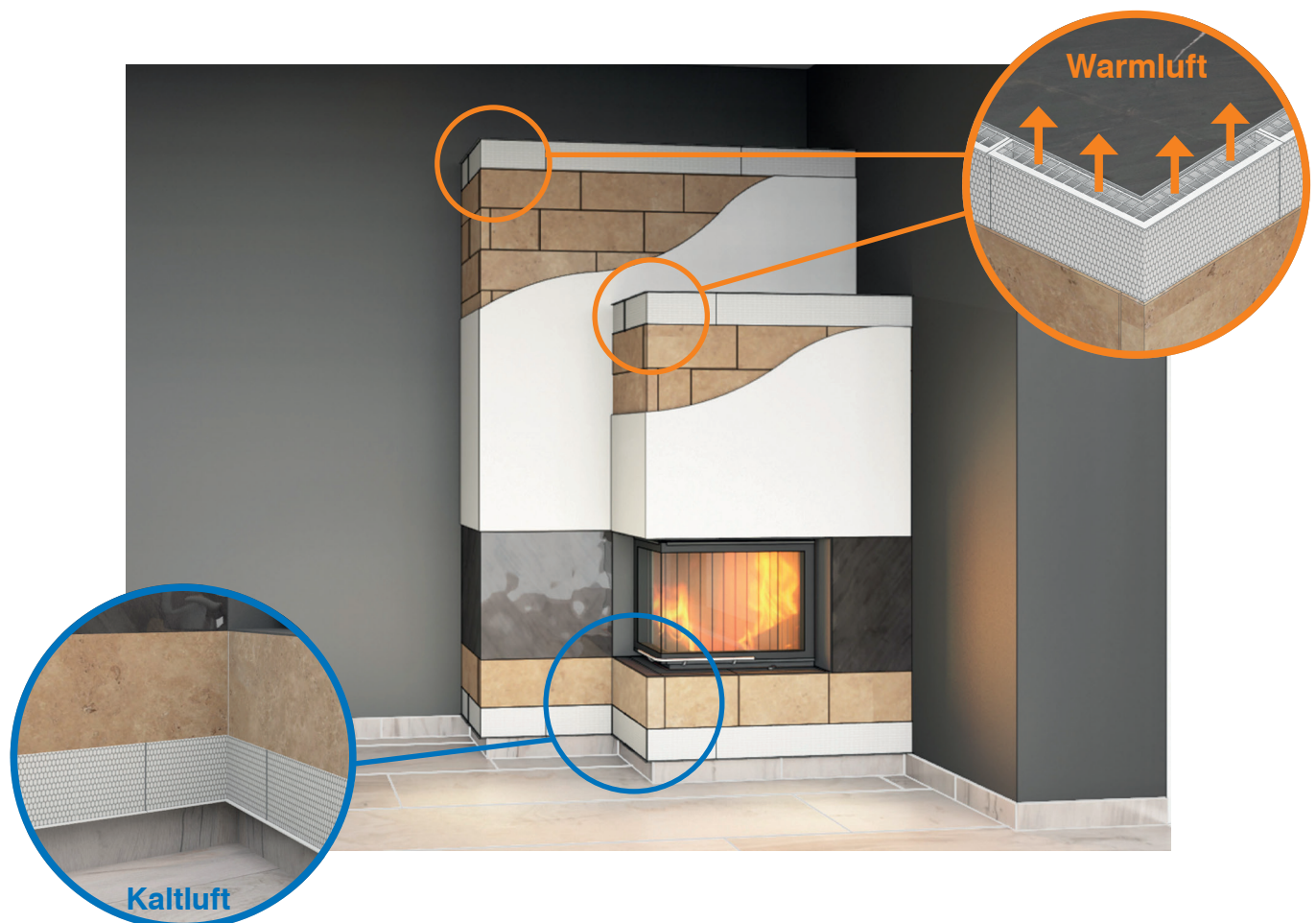

Subtiel EASYLINE Gitter

Maßzeichnungen und Funktionsschnitte

EasyLine hier ganz easy bestellen

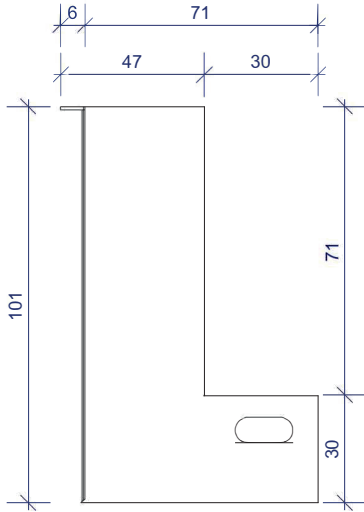

Seitenansicht

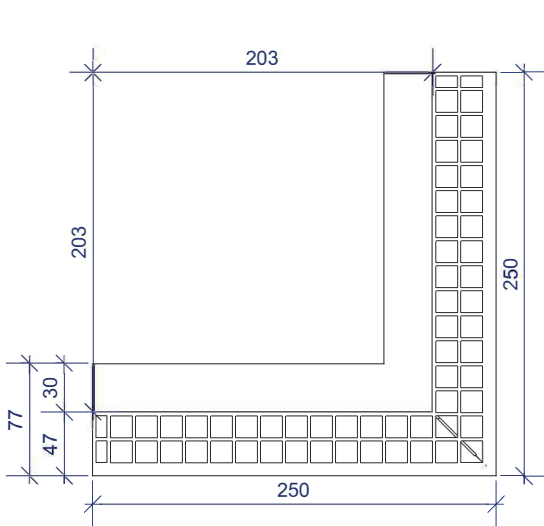
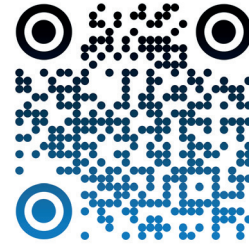

Draufsicht Außenecke

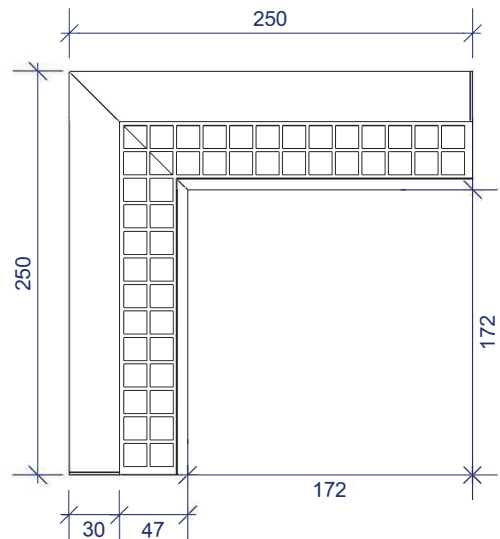

Draufsicht Innenecke

Einbaubeispiel

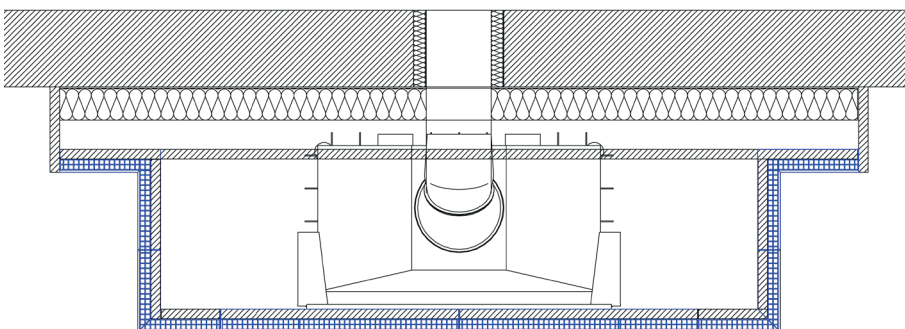

Subtiel EASYLINE Gitter

Einbaubeispiel

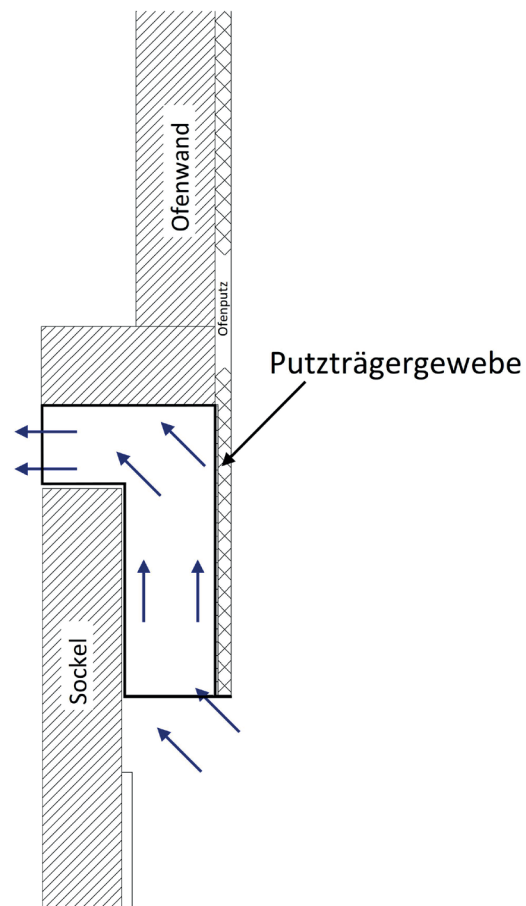
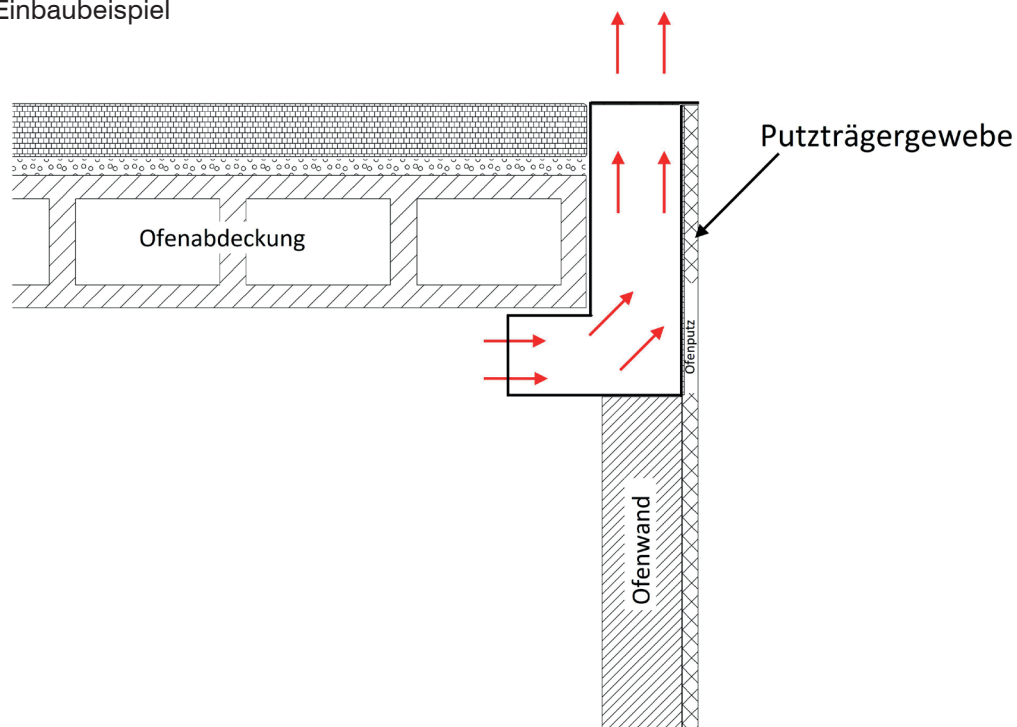

Subtiel OPEN AIR CURVED

weiße Luftleiste mit gerundeten Luftblechen

Manche Bauteile müssen einfach sein, um eine optimale Funktion zu ermöglichen. Umso besser, wenn sie dabei gut aussehen und Ihren Ofen technisch und optisch sogar noch aufwerten.

Die Luftöffnung **Open Air Curved** bietet hier schöne gestalterische Alternativen für anspruchsvolles Kamin- und Kachelofendesign.

Das „Luftgitter ohne Gitter“ überzeugt durch sein schlankes, modernes Design, hohe Stabilität und Formbeständigkeit. Eine technische Besonderheit: das gerundete Luftleitblech. Es lässt die Luft dynamisch strömen und sorgt für maximalen Luftumsatz bei minimalem Widerstand.

Für den einfachen putzbündigen Einbau schließt sich an die weiße Luftleiste eine Fläche mit Putzträgergewebe an.

Open Air Curved lässt sich als Lösung für den Lufteintritt und Luftauslass verbauen, horizontal oder vertikal. Ein verstellbarer Einbaurahmen bewährt sich beim Einbau in Kaminbauplatten, ebenso wie in dickere Wände. Optional kann an der Rückseite ein ebenfalls verstellbarer Luftstutzen aufgesteckt werden.

Gerade Bauteile in verschiedenen Längen und eine besonders elegante Ecklösung geben den nötigen Spielraum für kreatives Ofendesign.



Artikelnr.	Bezeichnung	fQ	Einbaumaße/ Ø Stutzen	Preis* €	□ weiß: RAL 9003
0100-OAC	Open Air Curved Ventilationsleiste, weiß	147 cm ²	300 x 143 mm	173,95	
0102-OAC	Open Air Curved Ventilationsleiste, weiß	247 cm ²	500 x 143 mm	193,50	
0104-OAC	Open Air Curved Ventilationsleiste, weiß	375 cm ²	750 x 143 mm	213,04	
0106-OAC	Open Air Curved Ecke Ventilationsleiste, weiß	225 cm ²	300 x 300 x 143 mm	271,67	

0130-ALXs	Aluflex solo Anschluss für Open Air Curved		Ø 125 mm	41,05	
0140-ALXs	Aluflex solo Anschluss für Open Air Curved		Ø 150 mm	41,05	

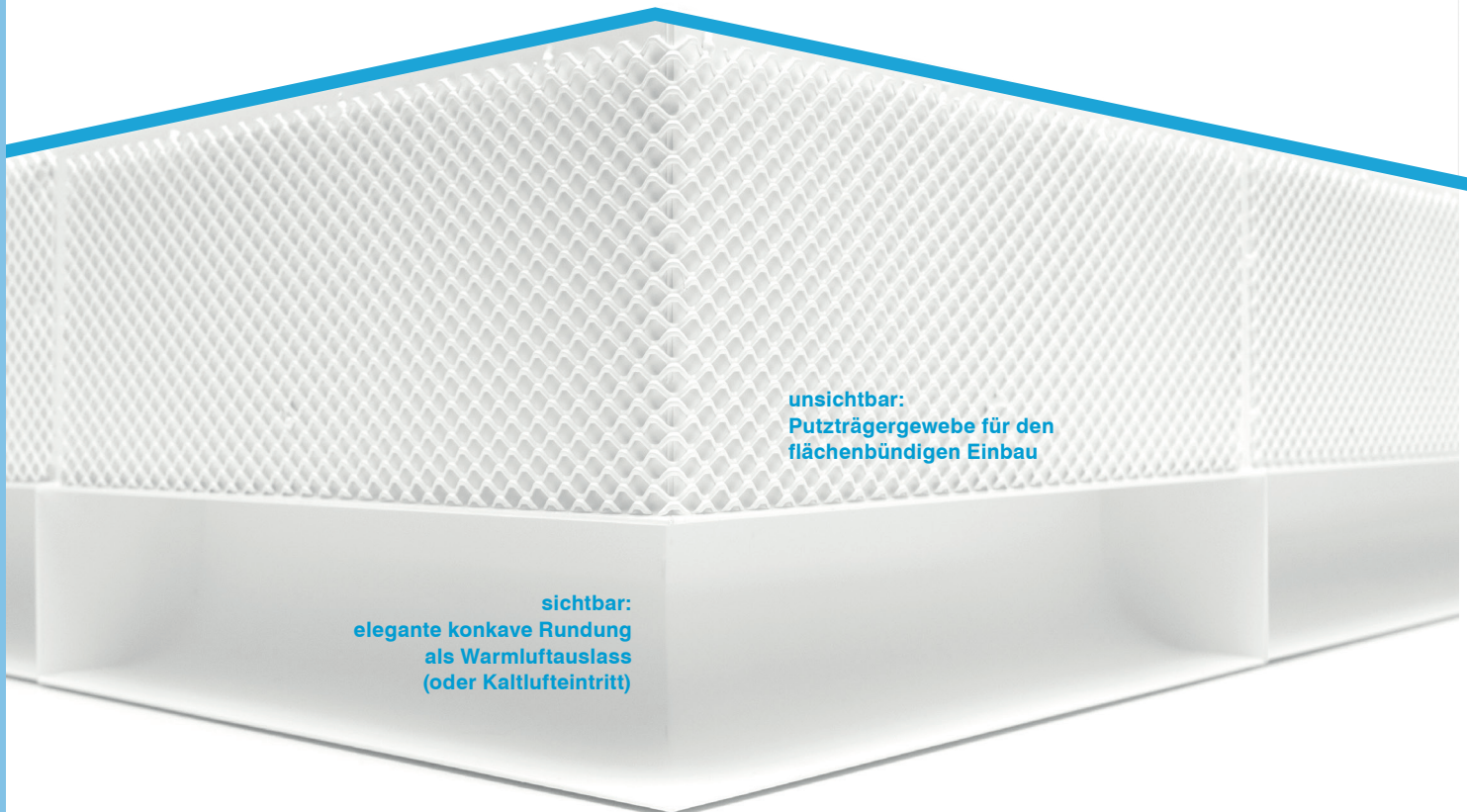

Subtiel OPEN AIR CURVED

Maßzeichnungen und Funktionsschnitte

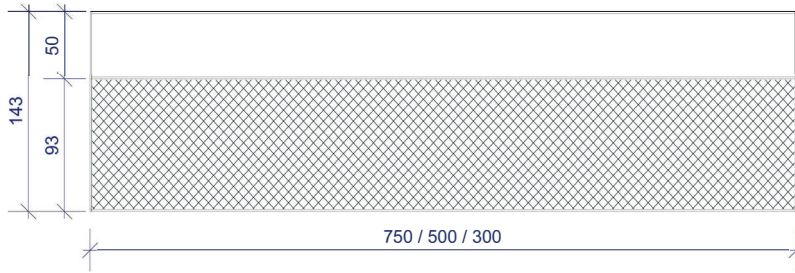
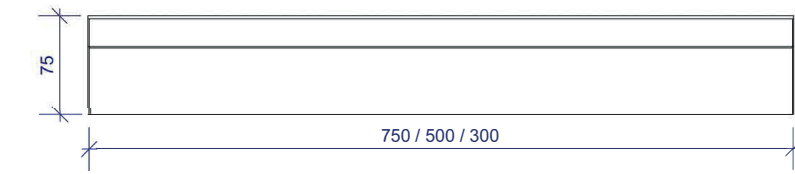

Gerade

Direkt zum Onlineshop:

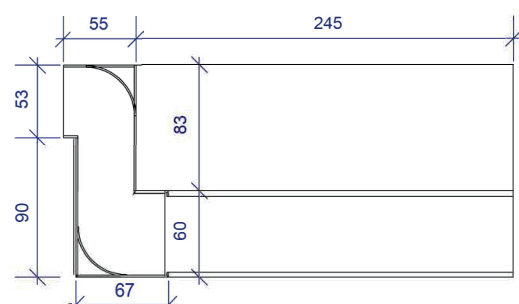
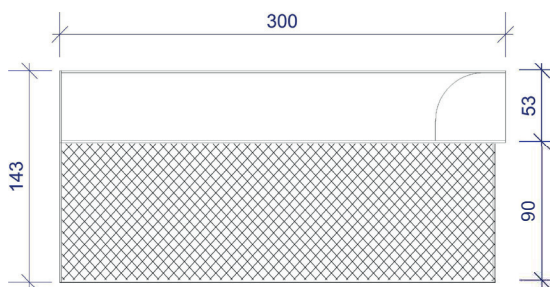
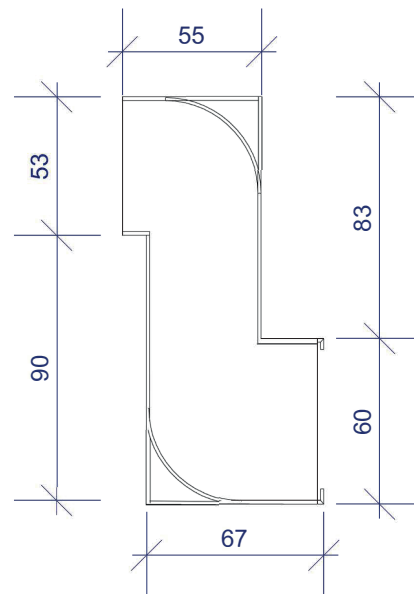
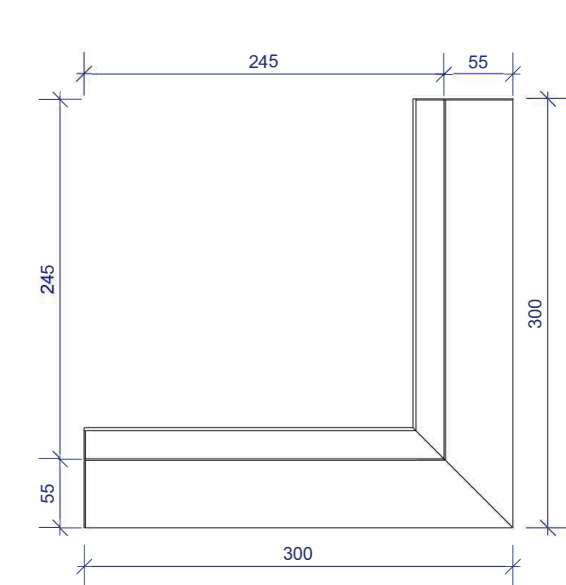
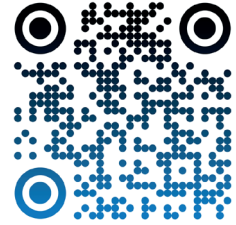

Ecke

Subtiel OPEN AIR CURVED

Einbaubeispiel

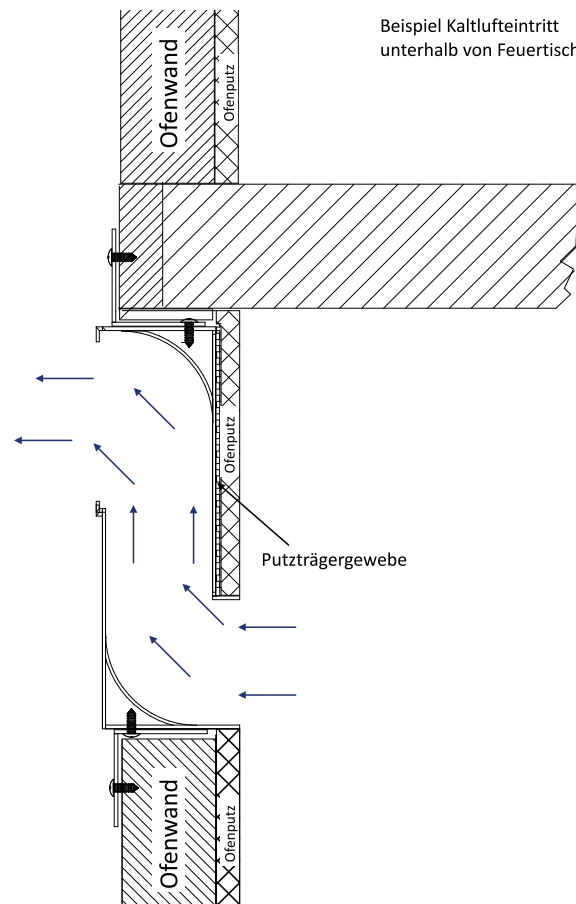
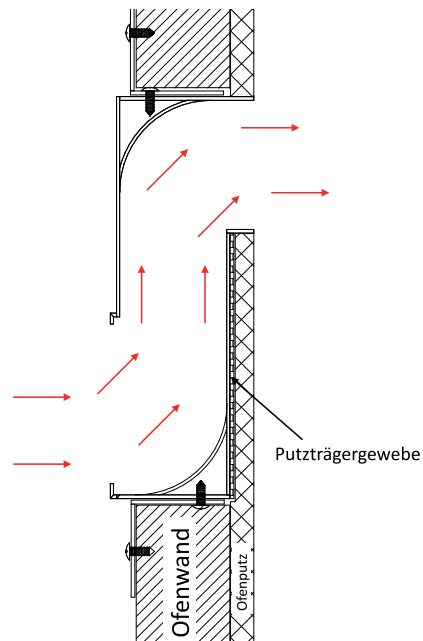

Artikelnr.	Bezeichnung	fQ	Einbaumaße	Preis* €	<input checked="" type="checkbox"/> schwarz: RAL 9005 <input type="checkbox"/> weiß: RAL 9003
1600-VLV	Ventlab Lamellengitter verstellbar, schwarz, 190 x 170 mm	165 cm ²	175 x 145 mm	45,82	   <p><i>Ventlab verstellbar:</i></p> 
1602-VLV	Ventlab Lamellengitter verstellbar, weiß, 190 x 170 mm	165 cm ²	175 x 145 mm	45,82	
1604-VLV	Ventlab Lamellengitter verstellbar, schwarz, 200 x 145 mm	140 cm ²	185 x 120 mm	41,46	
1606-VLV	Ventlab Lamellengitter verstellbar, weiß, 200 x 145 mm	140 cm ²	185 x 120 mm	41,46	
1608-VLV	Ventlab Lamellengitter verstellbar, schwarz, 240 x 170 mm	225 cm ²	225 x 145 mm	48,02	
1610-VLV	Ventlab Lamellengitter verstellbar, weiß, 240 x 170 mm	225 cm ²	225 x 145 mm	48,02	
1612-VLV	Ventlab Lamellengitter verstellbar, schwarz, 325 x 170 mm	325 cm ²	310 x 145 mm	56,74	
1614-VLV	Ventlab Lamellengitter verstellbar, weiß, 325 x 170 mm	325 cm ²	310 x 145 mm	56,74	
1616-VLV	Ventlab Lamellengitter verstellbar, schwarz, 325 x 195 mm	395 cm ²	310 x 175 mm	58,92	
1618-VLV	Ventlab Lamellengitter verstellbar, weiß, 325 x 195 mm	395 cm ²	310 x 175 mm	58,92	
1620-VLV	Ventlab Lamellengitter verstellbar, schwarz, 220 x 220 mm	285 cm ²	205 x 195 mm	52,37	
1622-VLV	Ventlab Lamellengitter verstellbar, weiß, 220 x 220 mm	285 cm ²	205 x 195 mm	52,37	
1624-VLV	Ventlab Lamellengitter verstellbar, schwarz, 450 x 170 mm	475 cm ²	435 x 145 mm	67,65	
1626-VLV	Ventlab Lamellengitter verstellbar, weiß, 450 x 170 mm	475 cm ²	435 x 145 mm	67,65	
1628-VLV	Ventlab Lamellengitter verstellbar, schwarz, 450 x 220 mm	674 cm ²	435 x 195 mm	72,01	
1630-VLV	Ventlab Lamellengitter verstellbar, weiß, 450 x 220 mm	674 cm ²	435 x 195 mm	72,01	
1632-VLV	Ventlab Lamellengitter verstellbar, schwarz, 450 x 240 mm	754 cm ²	435 x 215 mm	78,56	
1634-VLV	Ventlab Lamellengitter verstellbar, weiß, 450 x 240 mm	754 cm ²	435 x 215 mm	78,56	

* Preise ohne MwSt.

Artikelnr.	Bezeichnung	fQ	Einbaumaße	Preis* €	<input checked="" type="checkbox"/> schwarz: RAL 9005 <input type="checkbox"/> weiß: RAL 9003
1636-VLF	Ventlab Lamellengitter feststehend, schwarz, 190 x 170 mm	165 cm ²	175 x 145 mm	37,09	   <p><i>Ventlab feststehend:</i></p> 
1638-VLF	Ventlab Lamellengitter feststehend, weiß, 190 x 170 mm	165 cm ²	175 x 145 mm	37,09	
1640-VLF	Ventlab Lamellengitter feststehend, schwarz, 200 x 145 mm	140 cm ²	185 x 120 mm	37,09	
1642-VLF	Ventlab Lamellengitter feststehend, weiß, 200 x 145 mm	140 cm ²	185 x 120 mm	37,09	
1644-VLF	Ventlab Lamellengitter feststehend, schwarz, 240 x 170 mm	225 cm ²	225 x 145 mm	41,46	
1646-VLF	Ventlab Lamellengitter feststehend, weiß, 240 x 170 mm	225 cm ²	225 x 145 mm	41,46	
1648-VLF	Ventlab Lamellengitter feststehend, schwarz, 325 x 170 mm	325 cm ²	310 x 145 mm	48,02	
1650-VLF	Ventlab Lamellengitter feststehend, weiß, 325 x 170 mm	325 cm ²	310 x 145 mm	48,02	
1652-VLF	Ventlab Lamellengitter feststehend, schwarz, 325 x 195 mm	395 cm ²	310 x 175 mm	52,37	
1654-VLF	Ventlab Lamellengitter feststehend, weiß, 325 x 195 mm	395 cm ²	310 x 175 mm	52,37	
1656-VLF	Ventlab Lamellengitter feststehend, schwarz, 220 x 220 mm	285 cm ²	205 x 195 mm	45,82	
1658-VLF	Ventlab Lamellengitter feststehend, weiß, 220 x 220 mm	285 cm ²	205 x 195 mm	45,82	
1660-VLF	Ventlab Lamellengitter feststehend, schwarz, 450 x 170 mm	475 cm ²	435 x 145 mm	61,10	
1662-VLF	Ventlab Lamellengitter feststehend, weiß, 450 x 170 mm	475 cm ²	435 x 145 mm	61,10	
1664-VLF	Ventlab Lamellengitter feststehend, schwarz, 450 x 220 mm	674 cm ²	435 x 195 mm	65,47	
1666-VLF	Ventlab Lamellengitter feststehend, weiß, 450 x 220 mm	674 cm ²	435 x 195 mm	65,47	
1668-VLF	Ventlab Lamellengitter feststehend, schwarz, 450 x 240 mm	754 cm ²	435 x 215 mm	72,01	
1670-VLF	Ventlab Lamellengitter feststehend, weiß, 450 x 240 mm	754 cm ²	435 x 215 mm	72,01	

* Preise ohne MwSt.



Artikelnr.	Bezeichnung	fQ	Einbaumaße	Preis* €	<input checked="" type="checkbox"/> schwarz: RAL 9005 <input type="checkbox"/> weiß: RAL 9003
1672-VLG	Ventlab Gitter mit Gittergewebe, schwarz, 190 x 170 mm	165 cm ²	175 x 145 mm	26,19	  
1674-VLG	Ventlab Gitter mit Gittergewebe, weiß, 190 x 170 mm	165 cm ²	175 x 145 mm	26,19	
1676-VLG	Ventlab Gitter mit Gittergewebe, schwarz, 200 x 145 mm	140 cm ²	185 x 120 mm	26,19	
1678-VLG	Ventlab Gitter mit Gittergewebe, weiß, 200 x 145 mm	140 cm ²	185 x 120 mm	26,19	
1680-VLG	Ventlab Gitter mit Gittergewebe, schwarz, 240 x 170 mm	225 cm ²	225 x 145 mm	30,56	
1682-VLG	Ventlab Gitter mit Gittergewebe, weiß, 240 x 170 mm	225 cm ²	225 x 145 mm	30,56	
1684-VLG	Ventlab Gitter mit Gittergewebe, schwarz, 325 x 170 mm	325 cm ²	310 x 145 mm	34,91	
1686-VLG	Ventlab Gitter mit Gittergewebe, weiß, 325 x 170 mm	325 cm ²	310 x 145 mm	34,91	
1688-VLG	Ventlab Gitter mit Gittergewebe, schwarz, 325 x 195 mm	395 cm ²	310 x 175 mm	41,46	
1690-VLG	Ventlab Gitter mit Gittergewebe, weiß, 325 x 195 mm	395 cm ²	310 x 175 mm	41,46	
1692-VLG	Ventlab Gitter mit Gittergewebe, schwarz, 220 x 220 mm	285 cm ²	205 x 195 mm	37,09	
1694-VLG	Ventlab Gitter mit Gittergewebe, weiß, 220 x 220 mm	285 cm ²	205 x 195 mm	37,09	
1696-VLG	Ventlab Gitter mit Gittergewebe, schwarz, 450 x 170 mm	475 cm ²	435 x 145 mm	48,02	
1698-VLG	Ventlab Gitter mit Gittergewebe, weiß, 450 x 170 mm	475 cm ²	435 x 145 mm	48,02	
1700-VLG	Ventlab Gitter mit Gittergewebe, schwarz, 450 x 220 mm	674 cm ²	435 x 195 mm	52,37	
1702-VLG	Ventlab Gitter mit Gittergewebe, weiß, 450 x 220 mm	674 cm ²	435 x 195 mm	52,37	
1704-VLG	Ventlab Gitter mit Gittergewebe, schwarz, 450 x 240 mm	754 cm ²	435 x 215 mm	58,92	
1706-VLG	Ventlab Gitter mit Gittergewebe, weiß, 450 x 240 mm	754 cm ²	435 x 215 mm	58,92	



1710-VPR	putzbündiger Rahmen, schwarz		192 x 172 mm	26,61
1712-VPR	putzbündiger Rahmen, weiß		192 x 172 mm	26,61
1714-VPR	putzbündiger Rahmen, schwarz		202 x 147 mm	26,61
1716-VPR	putzbündiger Rahmen, weiß		202 x 147 mm	26,61
1718-VPR	putzbündiger Rahmen, schwarz		242 x 172 mm	26,61
1720-VPR	putzbündiger Rahmen, weiß		242 x 172 mm	26,61



* Preise ohne MwSt.

mehr Information online:
www.subtiel.com

Artikelnr.	Bezeichnung	fQ	Einbaumaße	Preis* €	<input checked="" type="checkbox"/> schwarz: RAL 9005 <input type="checkbox"/> weiß: RAL 9003
1722-VPR	putzbündiger Rahmen, schwarz		328 x 173 mm	32,53	  
1724-VPR	putzbündiger Rahmen, weiß		328 x 173 mm	32,53	
1726-VPR	putzbündiger Rahmen, schwarz		328 x 198 mm	32,53	
1728-VPR	putzbündiger Rahmen, weiß		328 x 198 mm	32,53	
1730-VPR	putzbündiger Rahmen, schwarz		223 x 223 mm	32,53	
1732-VPR	putzbündiger Rahmen, weiß		223 x 223 mm	32,53	
1734-VPR	putzbündiger Rahmen, schwarz		453 x 173 mm	35,49	
1736-VPR	putzbündiger Rahmen, weiß		453 x 173 mm	35,49	
1738-VPR	putzbündiger Rahmen, schwarz		453 x 223 mm	35,49	
1740-VPR	putzbündiger Rahmen, weiß		453 x 223 mm	35,49	
1742-VPR	putzbündiger Rahmen, schwarz		453 x 243 mm	35,49	
1744-VPR	putzbündiger Rahmen, weiß		453 x 243 mm	35,49	

8000-VNF	Ventlab <i>Next</i> * Ventilationsgitter putzbündig, feststehend, schwarz	140 cm ²	305 x 145 mm	50,19	 
8002-VNF	Ventlab <i>Next</i> * Ventilationsgitter putzbündig, feststehend, weiß	140 cm ²	305 x 145 mm	50,19	
8004-VNF	Ventlab <i>Next</i> * Ventilationsgitter putzbündig, feststehend, schwarz	168 cm ²	305 x 170 mm	54,55	
8006-VNF	Ventlab <i>Next</i> * Ventilationsgitter putzbündig, feststehend, weiß	168 cm ²	305 x 170 mm	54,55	
8008-VNF	Ventlab <i>Next</i> * Ventilationsgitter putzbündig, feststehend, schwarz	122 cm ²	200 x 195 mm	52,37	
8010-VNF	Ventlab <i>Next</i> * Ventilationsgitter putzbündig, feststehend, weiß	122 cm ²	200 x 195 mm	52,37	
8012-VNF	Ventlab <i>Next</i> * Ventilationsgitter putzbündig, feststehend, schwarz	202 cm ²	430 x 145 mm	58,92	
8014-VNF	Ventlab <i>Next</i> * Ventilationsgitter putzbündig, feststehend, weiß	202 cm ²	430 x 145 mm	58,92	
8016-VNF	Ventlab <i>Next</i> * Ventilationsgitter putzbündig, feststehend, schwarz	283 cm ²	430 x 195 mm	69,83	
8018-VNF	Ventlab <i>Next</i> * Ventilationsgitter putzbündig, feststehend, weiß	283 cm ²	430 x 195 mm	69,83	
8020-VNF	Ventlab <i>Next</i> * Ventilationsgitter putzbündig, feststehend, schwarz	324 cm ²	430 x 215 mm	76,38	
8022-VNF	Ventlab <i>Next</i> * Ventilationsgitter putzbündig, feststehend, weiß	324 cm ²	430 x 215 mm	76,38	

* inkl. putzbündigem Rahmen



* Preise ohne MwSt.

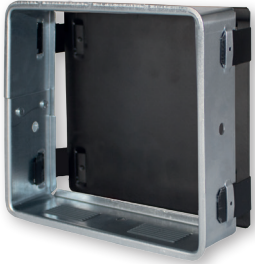

Artikelnr.	Bezeichnung	Ø Stutzen	Einbaumaße	Preis* €	■ schwarz: RAL 9005
1750-VSB	verstellbares Stutzenblech 1 Stutzen, schwarz	Ø 125 mm	190 x 170 mm	20,87	
1752-VSB	verstellbares Stutzenblech 1 Stutzen, schwarz	Ø 150 mm	190 x 170 mm	20,87	
1754-VSB	verstellbares Stutzenblech 1 Stutzen, schwarz	Ø 125 mm	200 x 145 mm	20,87	
1756-VSB	verstellbares Stutzenblech 1 Stutzen, schwarz	Ø 125 mm	240 x 170 mm	20,87	
1758-VSB	verstellbares Stutzenblech 1 Stutzen, schwarz	Ø 150 mm	240 x 170 mm	20,87	
1760-VSB	verstellbares Stutzenblech 2 Stutzen, schwarz	Ø 125 mm	325 x 170 mm	35,49	
1762-VSB	verstellbares Stutzenblech 1 Stutzen, schwarz	Ø 125 mm	325 x 195 mm	20,87	
1764-VSB	verstellbares Stutzenblech 1 Stutzen, schwarz	Ø 150 mm	325 x 195 mm	20,87	
1766-VSB	verstellbares Stutzenblech 1 Stutzen, schwarz	Ø 160 mm	325 x 195 mm	20,87	
1768-VSB	verstellbares Stutzenblech 2 Stutzen, schwarz	Ø 125 mm	325 x 195 mm	35,49	
1770-VSB	verstellbares Stutzenblech 1 Stutzen, schwarz	Ø 125 mm	220 x 220 mm	20,87	
1772-VSB	verstellbares Stutzenblech 1 Stutzen, schwarz	Ø 150 mm	220 x 220 mm	20,87	
1774-VSB	verstellbares Stutzenblech 1 Stutzen, schwarz	Ø 160 mm	220 x 220 mm	20,87	
1776-VSB	verstellbares Stutzenblech 2 Stutzen, schwarz	Ø 125 mm	450 x 170 mm	35,49	
1778-VSB	verstellbares Stutzenblech 2 Stutzen, schwarz	Ø 150 mm	450 x 170 mm	35,49	
1780-VSB	verstellbares Stutzenblech 2 Stutzen, schwarz	Ø 125 mm	450 x 220 mm	35,49	
1782-VSB	verstellbares Stutzenblech 2 Stutzen, schwarz	Ø 150 mm	450 x 220 mm	35,49	
1784-VSB	verstellbares Stutzenblech 2 Stutzen, schwarz	Ø 160 mm	450 x 220 mm	35,49	
1786-VSB	verstellbares Stutzenblech 2 Stutzen, schwarz	Ø 125 mm	450 x 240 mm	35,49	
1788-VSB	verstellbares Stutzenblech 2 Stutzen, schwarz	Ø 150 mm	450 x 240 mm	35,49	
1790-VSB	verstellbares Stutzenblech 2 Stutzen, schwarz	Ø 160 mm	450 x 240 mm	35,49	

* Preise ohne MwSt.

mehr Information online:
www.subtiel.com

Artikelnr.	Bezeichnung	fQ	Einbaumaße	Preis* €	<input checked="" type="checkbox"/> schwarz: RAL 9005 <input type="checkbox"/> weiß: RAL 9003
1800-VSP	verstellbare Sichtschutzplatte, schwarz		190 x 170 mm	20,87	
1802-VSP	verstellbare Sichtschutzplatte, schwarz		200 x 145 mm	20,87	
1804-VSP	verstellbare Sichtschutzplatte, schwarz		240 x 170 mm	20,87	
1806-VSP	verstellbare Sichtschutzplatte, schwarz		325 x 170 mm	20,87	
1808-VSP	verstellbare Sichtschutzplatte, schwarz		325 x 195 mm	20,87	
1810-VSP	verstellbare Sichtschutzplatte, schwarz		220 x 220 mm	20,87	
1812-VSP	verstellbare Sichtschutzplatte, schwarz		450 x 170 mm	20,87	
1814-VSP	verstellbare Sichtschutzplatte, schwarz		450 x 220 mm	20,87	
1816-VSP	verstellbare Sichtschutzplatte, schwarz		450 x 240 mm	20,87	

1900-VDG	Ventlab Deckengitter verstellbar, schwarz, 325 x 170 mm	325 cm ²	328 x 173 mm	102,56	 
1905-VDG	Ventlab Deckengitter verstellbar, weiß, 325 x 170 mm	325 cm ²	328 x 173 mm	102,56	
1910-VDG	Ventlab Deckengitter verstellbar, schwarz, 325 x 195 mm	395 cm ²	328 x 198 mm	109,11	
1915-VDG	Ventlab Deckengitter verstellbar, weiß, 325 x 195 mm	395 cm ²	328 x 198 mm	109,11	
1920-VDG	Ventlab Deckengitter verstellbar, schwarz, 450 x 170 mm	475 cm ²	453 x 173 mm	130,93	
1925-VDG	Ventlab Deckengitter verstellbar, weiß, 450 x 170 mm	475 cm ²	453 x 173 mm	130,93	
1930-VDG	Ventlab Deckengitter verstellbar, schwarz, 450 x 240 mm	754 cm ²	453 x 243 mm	152,76	
1935-VDG	Ventlab Deckengitter verstellbar, weiß, 450 x 240 mm	754 cm ²	453 x 243 mm	152,76	

2100-OAOT	Open Air 15-OnTop, 600 x 100 mm Deckengitter mit Einbaurahmen, schwarz	108 cm ²	658 x 157 mm	187,62	 
2105-OAOT	Open Air 15-OnTop, 600 x 100 mm Deckengitter mit Einbaurahmen, weiß	108 cm ²	658 x 157 mm	187,62	
2110-OAOT	Open Air 15-OnTop, 400 x 170 mm Deckengitter mit Einbaurahmen, schwarz	170 cm ²	455 x 225 mm	187,62	
2115-OAOT	Open Air 15-OnTop, 400 x 170 mm Deckengitter mit Einbaurahmen, weiß	170 cm ²	455 x 225 mm	187,62	
2120-OAOT	Open Air 15-OnTop, 350 x 250 mm Deckengitter mit Einbaurahmen, schwarz	270 cm ²	405 x 305 mm	191,53	
2125-OAOT	Open Air 15-OnTop, 350 x 250 mm Deckengitter mit Einbaurahmen, weiß	270 cm ²	405 x 305 mm	191,53	
2130-OAOT	Open Air 15-OnTop, 350 x 350 mm Deckengitter mit Einbaurahmen, schwarz	405 cm ²	405 x 405 mm	211,08	
2135-OAOT	Open Air 15-OnTop, 350 x 350 mm Deckengitter mit Einbaurahmen, weiß	405 cm ²	405 x 405 mm	211,08	

* Preise ohne MwSt.

Subtiel Open Air 15 Deckengitter OnTop 2.0

Luftauslass und Revisionsöffnung kombiniert

On Top 2.0: Unser verstellbares Deckengitter mit geschlossener Abdeckung und seitlichen Luftleitblechen – mit Einbaurahmen für eine bündige Bauweise.

Die Richtung des Warmluftaustritts lässt sich flexibel festlegen. Dazu werden die seitlichen Luftleitbleche je nach gewünschter Ausströmrichtung einzeln entnommen. So erfolgt der Luftaustritt ein-, zwei-, drei- oder vierseitig. Das Deckengitter ist auch als Revisionsöffnung verwendbar und in Weiß matt oder Schwarz matt pulverbeschichtet lieferbar.

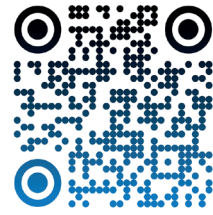

*Hier Deckengitter
online bestellen!*

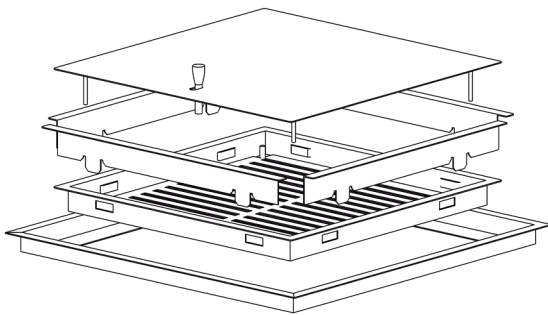

Subtiel Open Air 16 Deckengitter OnTop Vario

verstellbares Luftgitter und Revisionsöffnung in einem

Durch das verstellbare Gitter läßt sich der Luftstrom ganz individuell regeln. Für Servicearbeiten kann die Abdeckung einfach entnommen werden. In die Abdeckung werden nach Bedarf Ofenkacheln oder Naturstein eingelegt. Oder die Fläche wird verputzt. Funktional und absolut dezent. Erhältlich in weiß und schwarz.



Gitter geöffnet



Gitter geschlossen

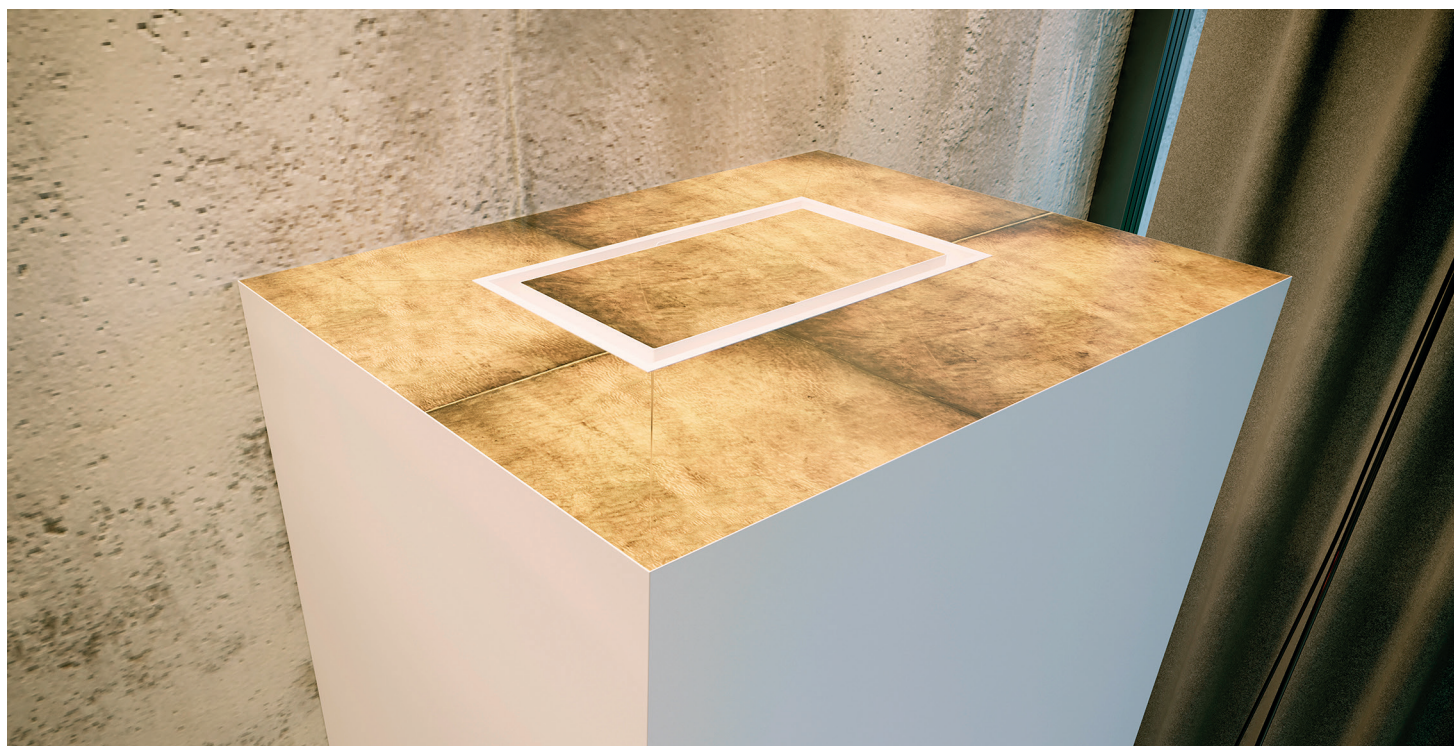

* Preise ohne MwSt.

Artikelnr.	Bezeichnung	fQ	Einbaumaße	Preis* €	<input checked="" type="checkbox"/> schwarz: RAL 9005 <input type="checkbox"/> weiß: RAL 9003
2140-OAOT	Open Air 16 OnTop Vario Deckengitter mit Einbaurahmen, schwarz, für Keramikeinlage , 450 x 230 mm	320 cm ²	505 x 285 mm	261,54	
2145-OAOT	Open Air 16 OnTop Vario Deckengitter mit Einbaurahmen, weiß, für Keramikeinlage , 450 x 230 mm	320 cm ²	505 x 285 mm	261,54	
2150-OAOT	Open Air 16 OnTop Vario Deckengitter mit Einbaurahmen, schwarz, für Keramikeinlage , 350 x 350 mm	420 cm ²	405 x 405 mm	261,54	
2155-OAOT	Open Air 16 OnTop Vario Deckengitter mit Einbaurahmen, weiß, für Keramikeinlage , 350 x 350 mm	420 cm ²	405 x 405 mm	261,54	



Einbaubeispiel

Subtiel Open Air **SubSteel**

Ventilationsleiste aus massivem Stahlblech

2010-OAST	Open Air 9 - SubSteel Luftgitter, schwarz mit Edelstahlfront	233 cm ²	350 x 100 mm	190,02	
2015-OAST	Open Air 9 - SubSteel Luftgitter, schwarz	233 cm ²	350 x 100 mm	116,46	
2020-OAST	Open Air 9 - SubSteel Luftgitter, weiß	233 cm ²	350 x 100 mm	116,46	
2022-OAST	Open Air 9 - SubSteel Luftgitter, schwarz mit Edelstahlfront	432 cm ²	650 x 100 mm	263,58	
2025-OAST	Open Air 9 - SubSteel Luftgitter, schwarz	432 cm ²	650 x 100 mm	181,85	
2030-OAST	Open Air 9 - SubSteel Luftgitter, weiß	432 cm ²	650 x 100 mm	181,85	
2032-OAST	Open Air 9 - SubSteel Luftgitter, schwarz mit Edelstahlfront	670 cm ²	1.000 x 100 mm	324,88	
2035-OAST	Open Air 9 - SubSteel Luftgitter, schwarz	670 cm ²	1.000 x 100 mm	251,33	
2040-OAST	Open Air 9 - SubSteel Luftgitter, weiß	670 cm ²	1.000 x 100 mm	251,33	

* Preise ohne MwSt.

mehr Information online:
www.subtiel.com

Artikelnr.	Bezeichnung	fQ	Einbaumaß	Preis* €
20116032	Open Air 12 - SubSteel Corner 300 x 300 x 100 mm, schwarz	323 cm ²	300 x 300 x 100 mm	266,98
20116033	Open Air 12 - SubSteel Corner 300 x 300 x 100 mm, weiß	323 cm ²	300 x 300 x 100 mm	266,98
20116034	Open Air 12 - SubSteel Corner 300 x 300 x 70 mm, schwarz	211 cm ²	300 x 300 x 70 mm	211,58
20116035	Open Air 12 - SubSteel Corner 300 x 300 x 70 mm, weiß	211 cm ²	300 x 300 x 70 mm	211,58
20116036	Open Air 12 - SubSteel Corner 300 x 500 x 100 mm, schwarz	460 cm ²	300 x 500 x 100 mm	338,17
20116037	Open Air 12 - SubSteel Corner 300 x 500 x 100 mm, weiß	460 cm ²	300 x 500 x 100 mm	338,17
20116038	Open Air 12 - SubSteel Corner 300 x 500 x 70 mm, schwarz	301 cm ²	300 x 500 x 70 mm	263,86
20116039	Open Air 12 - SubSteel Corner 300 x 500 x 70 mm, weiß	301 cm ²	300 x 500 x 70 mm	263,86
20116040	Open Air 12 - SubSteel Corner 500 x 500 x 100 mm, schwarz	597 cm ²	500 x 500 x 100 mm	408,70
20116041	Open Air 12 - SubSteel Corner 500 x 500 x 100 mm, weiß	597 cm ²	500 x 500 x 100 mm	408,70
20116042	Open Air 12 - SubSteel Corner 500 x 500 x 70 mm, schwarz	391 cm ²	500 x 500 x 70 mm	316,59
20116043	Open Air 12 - SubSteel Corner 500 x 500 x 70 mm, weiß	391 cm ²	500 x 500 x 70 mm	316,59

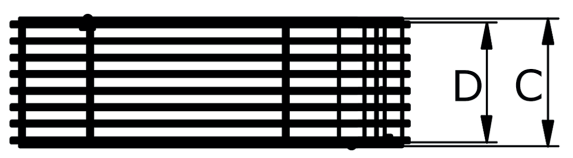
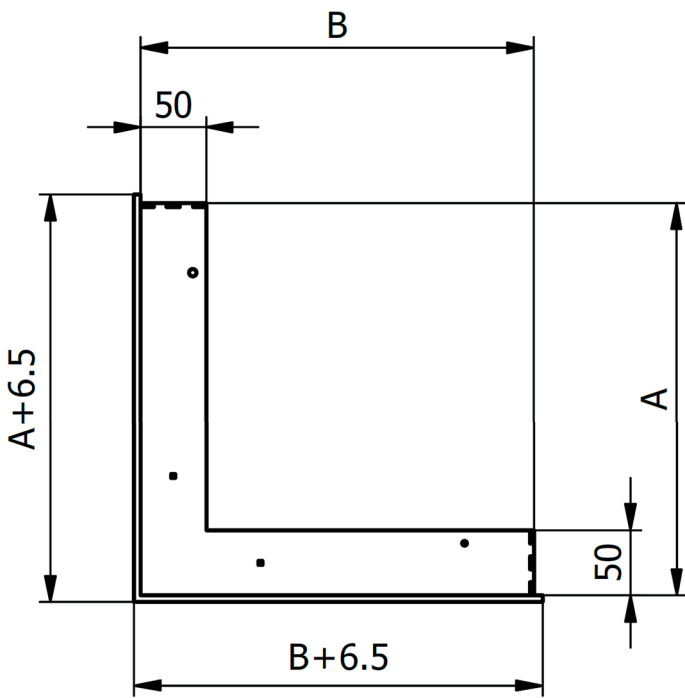
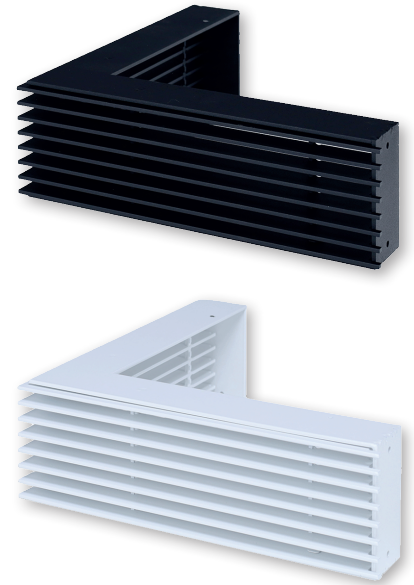

A x B x C Einbaumaß	D
300 x 300 x 100 mm	93 mm
300 x 300 x 70 mm	63 mm
300 x 500 x 100 mm	93 mm
300 x 500 x 70 mm	63 mm
500 x 500 x 100 mm	93 mm
500 x 500 x 70 mm	63 mm

SubSteel Luftgitter
finden Sie hier:

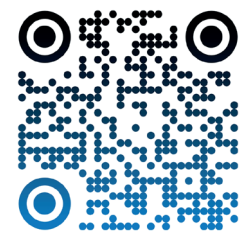

* Preise ohne MwSt.

Artikelnr.	Bezeichnung	fQ	Einbaumaße	Preis* €	<input checked="" type="checkbox"/> schwarz: RAL 9005 <input type="checkbox"/> weiß: RAL 9003
2045-OASTS	Open Air 10 - SubSteel Small Luftgitter, schwarz mit Edelstahlfront	128 cm ²	350 x 60 mm	171,63	
2050-OASTS	Open Air 10 - SubSteel Small Luftgitter, schwarz	128 cm ²	350 x 60 mm	94,00	
2055-OASTS	Open Air 10 - SubSteel Small Luftgitter, weiß	128 cm ²	350 x 60 mm	94,00	
2057-OASTS	Open Air 10 - SubSteel Small Luftgitter, schwarz mit Edelstahlfront	247 cm ²	650 x 60 mm	243,15	
2060-OASTS	Open Air 10 - SubSteel Small Luftgitter, schwarz	247 cm ²	650 x 60 mm	147,11	
2065-OASTS	Open Air 10 - SubSteel Small Luftgitter, weiß	247 cm ²	650 x 60 mm	147,11	
2067-OASTS	Open Air 10 - SubSteel Small Luftgitter, schwarz mit Edelstahlfront	385 cm ²	1.000 x 60 mm	304,44	
2070-OASTS	Open Air 10 - SubSteel Small Luftgitter, schwarz	385 cm ²	1.000 x 60 mm	198,19	
2075-OASTS	Open Air 10 - SubSteel Small Luftgitter, weiß	385 cm ²	1.000 x 60 mm	198,19	

2077-OASP	Sichtschutzplatte schwarz für Open Air 9 - SubSteel Luftgitter		350 x 100 mm	19,54	
2079-OASP	Sichtschutzplatte schwarz für Open Air 9 - SubSteel Luftgitter		650 x 100 mm	33,23	
2081-OASP	Sichtschutzplatte schwarz für Open Air 9 - SubSteel Luftgitter		1.000 x 100 mm	39,09	
2083-OASP	Sichtschutzplatte schwarz für Open Air 10 - SubSteel Small Luftgitter		350 x 60 mm	19,54	
2085-OASP	Sichtschutzplatte schwarz für Open Air 10 - SubSteel Small Luftgitter		650 x 60 mm	33,23	
2087-OASP	Sichtschutzplatte schwarz für Open Air 10 - SubSteel Small Luftgitter		1.000 x 60 mm	39,09	

* Preise ohne MwSt.

mehr Information online:
www.subtiel.com

Subtiel Open Air 11 SubSteel



Ventilationsleiste aus massivem Stahlblech

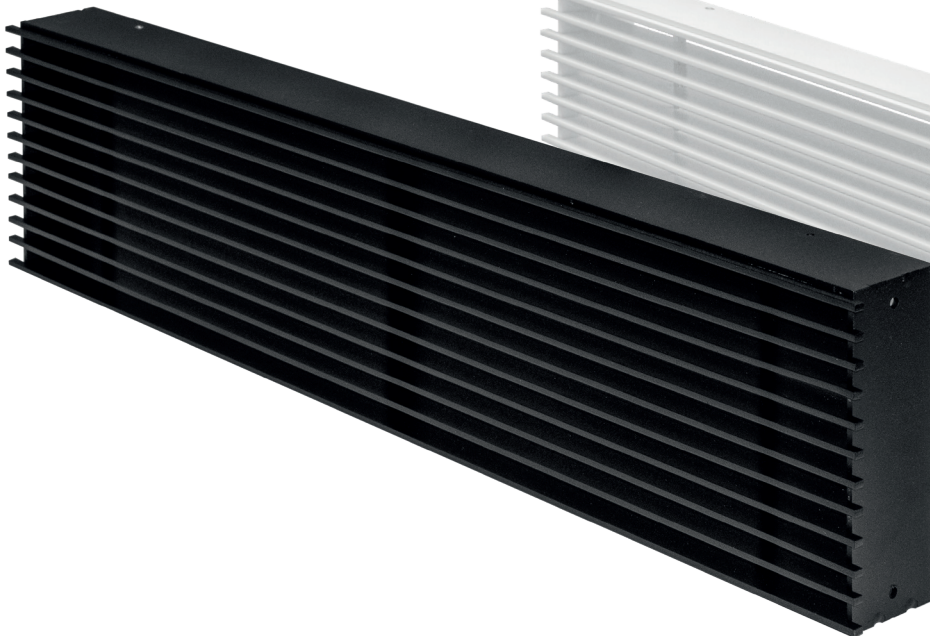

Besonders in den großen Formaten entfaltet es seine starke Wirkung. Schwarz-matt mit rauer Oberfläche in kräftiger Gussoptik oder weiß-matt mit einem sehr feinen, glatten Finish.





Open Air Substeel

Artikelnr.	Bezeichnung	fQ	Einbaumaße	Preis* €	<input checked="" type="checkbox"/> schwarz: RAL 9005 <input type="checkbox"/> weiß: RAL 9003
2088-OAST	Open Air 11 - SubSteel Luftgitter weiß	384 cm ²	350 x 150 mm	173,67	   
2089-OAST	Open Air 11 - SubSteel Luftgitter schwarz	384 cm ²	350 x 150 mm	173,67	
2090-OAST	Open Air 11 - SubSteel Luftgitter weiß	331 cm ²	500 x 100 mm	151,21	
2091-OAST	Open Air 11 - SubSteel Luftgitter schwarz	331 cm ²	500 x 100 mm	151,21	
2092-OAST	Open Air 11 - SubSteel Luftgitter weiß	604 cm ²	650 x 150 mm	284,02	
2093-OAST	Open Air 11 - SubSteel Luftgitter schwarz	604 cm ²	650 x 150 mm	284,02	
2094-OAST	Open Air 11 - SubSteel Luftgitter weiß	535 cm ²	800 x 100 mm	220,67	
2095-OAST	Open Air 11 - SubSteel Luftgitter schwarz	535 cm ²	800 x 100 mm	220,67	
20116044	Open Air 11 - SubSteel Luftgitter <i>square</i> weiß	150 cm ²	150 x 150 mm	114,33	
20116045	Open Air 11 - SubSteel Luftgitter <i>square</i> schwarz	150 cm ²	150 x 150 mm	114,33	
2096-OAST	Open Air 11 - SubSteel Luftgitter <i>square</i> weiß	410 cm ²	250 x 250 mm	200,25	
2097-OAST	Open Air 11 - SubSteel Luftgitter <i>square</i> schwarz	410 cm ²	250 x 250 mm	200,25	
2098-OAST	Open Air 11 - SubSteel Luftgitter <i>square</i> weiß	890 cm ²	350 x 350 mm	284,02	
2099-OAST	Open Air 11 - SubSteel Luftgitter <i>square</i> schwarz	890 cm ²	350 x 350 mm	284,02	

5270-BA	Abdeckgitter für Klappenstellmotor M2 von Brunner in Edelstahl		250 x 150 mm	101,97	  <p>Abbildung des Abdeckgitters in Verbindung mit dem Motorkasten</p> <p><small>Motorkasten nicht enthalten!</small></p>
---------	--	--	--------------	--------	--

* Preise ohne MwSt.

Subtiel Open Air 007 UnderCover

Ein nahezu unsichtbarer Luftaustritt

Dieses Warmluftgitter besticht durch sein puristisches Design, einem dezent versteckten Luftaustritt und die verschiedenen Gestaltungsmöglichkeiten. Das Warmluftgitter besteht aus einem Einbaurahmen und einer in der Tiefe verstellbaren Deckplatte. Diese kann in den folgenden Ausführungen gewählt werden:

- in der Tiefe justierbar
- Frontplatte zum Verputzen, in weiß und schwarz pulverbeschichtet
- Stahlfrontplatte
- Glasfrontplatte
- optional mit Licht
- optional mit Stützenblech für Aluflex-Anschluss
- je nach Modell wahlweise mit einem oder zwei Stützen Ø 125 oder 150 mm





Open Air 007 UnderCover

verputztes Luftgitter oder Revisionsöffnung
nahezu unsichtbar, perfekt integriert

Scannen und einfach online bestellen!

Artikelnr.	Bezeichnung	fQ	Einbaumaße	Preis* €	<input checked="" type="checkbox"/> schwarz: RAL 9005 <input type="checkbox"/> weiß: RAL 9003
2200-OAUC	Open Air 007-UnderCover, Rahmen weiß, Front Stahlplatte weiß	196 cm ²	250 x 250 mm	107,50	
2205-OAUC	Open Air 007-UnderCover, Rahmen weiß, Front Putzträgerplatte	196 cm ²	250 x 250 mm	132,90	
2210-OAUC	Open Air 007-UnderCover, Rahmen weiß, Front Glasplatte weiß, bis 85 °C	196 cm ²	250 x 250 mm	160,26	
2215-OAUC	Open Air 007-UnderCover, Rahmen weiß, Front Stahlplatte weiß	286 cm ²	440 x 220 mm	123,14	
2220-OAUC	Open Air 007-UnderCover, Rahmen weiß, Front Putzträgerplatte	286 cm ²	440 x 220 mm	150,50	
2225-OAUC	Open Air 007-UnderCover, Rahmen weiß, Front Glasplatte weiß, bis 85 °C	286 cm ²	440 x 220 mm	179,81	
2230-OAUC	Open Air 007-UnderCover, Rahmen weiß, Front Stahlplatte weiß	303 cm ²	350 x 350 mm	150,50	
2235-OAUC	Open Air 007-UnderCover, Rahmen weiß, Front Putzträgerplatte,	303 cm ²	350 x 350 mm	185,68	
2240-OAUC	Open Air 007-UnderCover, Rahmen weiß, Front Glasplatte weiß, bis 85 °C	303 cm ²	350 x 350 mm	213,04	

2305-OAUC	Open Air 007-UnderCover, Rahmen schwarz, Front Putzträgerplatte	196 cm ²	250 x 250 mm	132,90	
2320-OAUC	Open Air 007-UnderCover, Rahmen schwarz, Front Putzträgerplatte	286 cm ²	440 x 220 mm	150,50	
2335-OAUC	Open Air 007-UnderCover, Rahmen schwarz, Front Putzträgerplatte	286 cm ²	350 x 350 mm	185,68	

Open Air 007 UnderCover: Deutsche Patentanmeldung Nr. 10 2015 115 333.5 | German patent application no. 10 2015 115 333.5
 Open Air 007 UnderCover: Europäisches Patent Nr. EP 3 141 834 | European patent no. EP 3 141 834
 Open Air 007 UnderCover: EU-Geschmacksmuster Nr. 002 737 635 | registered EU design no. 002 737 635

* Preise ohne MwSt.

mehr Information online:
www.subtiel.com

Artikelnr.	Bezeichnung	fQ/ Ø Stutzen	Einbaumaße	Preis* €	<input type="checkbox"/> weiß: RAL 9003
2245-UCLi	Open Air 007-UnderCover Licht , Rahmen weiß, Front Stahlplatte weiß	196 cm ²	250 x 250 mm	226,71	<p>mit Glasplatte</p> <p>mit Stahlplatte</p> <p>mit Putzträgerplatte</p>
2250-UCLi	Open Air 007-UnderCover Licht , Rahmen weiß, Front Putzträgerplatte	196 cm ²	250 x 250 mm	252,13	
2255-UCLi	Open Air 007-UnderCover Licht , Rahmen weiß, Front Glasplatte weiß, bis 85 °C	196 cm ²	250 x 250 mm	291,22	
2260-UCLi	Open Air 007-UnderCover Licht , Rahmen weiß, Front Stahlplatte weiß	303 cm ²	350 x 350 mm	279,49	
2265-UCLi	Open Air 007-UnderCover Licht , Rahmen weiß, Front Putzträgerplatte	303 cm ²	350 x 350 mm	314,67	
2270-UCLi	Open Air 007-UnderCover Licht , Rahmen weiß, Front Glasplatte weiß, bis 85 °C	303 cm ²	350 x 350 mm	353,76	

2280-UCSB	UnderCover Stutzenblech mit 1 Stutzen, schwarz	Ø 125 mm	250 x 250 mm	26,56	
2282-UCSB	UnderCover Stutzenblech mit 1 Stutzen, schwarz	Ø 150 mm	250 x 250 mm	26,56	
2284-UCSB	UnderCover Stutzenblech mit 1 Stutzen, schwarz	Ø 125 mm	440 x 220 mm	30,65	
2286-UCSB	UnderCover Stutzenblech mit 1 Stutzen, schwarz	Ø 150 mm	440 x 220 mm	30,65	
2288-UCSB	UnderCover Stutzenblech mit 2 Stutzen, schwarz	Ø 125 mm	440 x 220 mm	36,79	
2290-UCSB	UnderCover Stutzenblech mit 2 Stutzen, schwarz	Ø 150 mm	440 x 220 mm	36,79	
2292-UCSB	UnderCover Stutzenblech mit 1 Stutzen, schwarz	Ø 125 mm	350 x 350 mm	30,65	
2294-UCSB	UnderCover Stutzenblech mit 1 Stutzen, schwarz	Ø 150 mm	350 x 350 mm	30,65	
2296-UCSB	UnderCover Stutzenblech mit 2 Stutzen, schwarz	Ø 125 mm	350 x 350 mm	36,79	
2298-UCSB	UnderCover Stutzenblech mit 2 Stutzen, schwarz	Ø 150 mm	350 x 350 mm	36,79	

Open Air 007 UnderCover Licht: Europäisches Patent Nr. EP 3 141 834 | European patent no. EP 3 141 834
 Open Air 007 UnderCover Licht: EU-Geschmacksmuster Nr. 002 737 635 | registered EU design no. 002737 635

* Preise ohne MwSt.

Subtiel Open Air 007 UnderCover Licht

Attraktiver Akzent für moderne Kaminanlagen

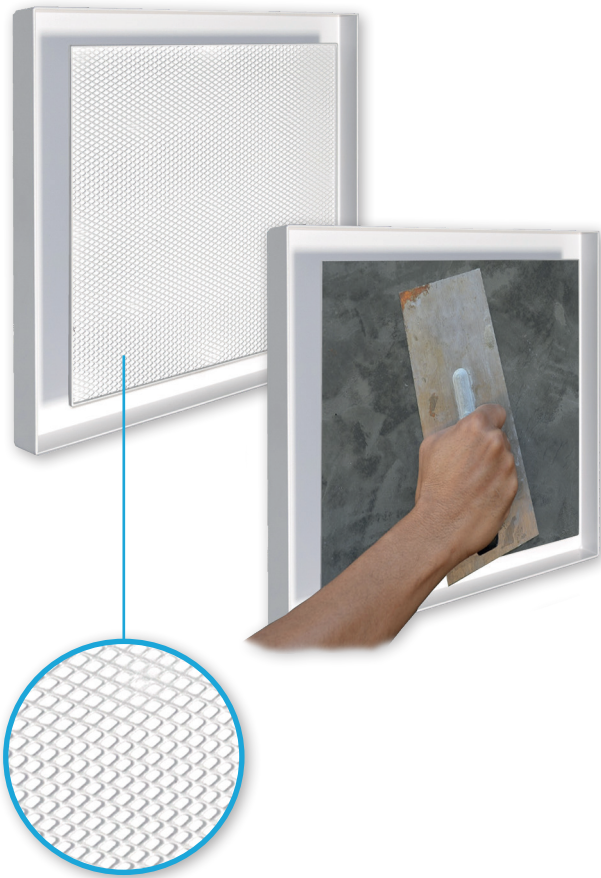

UnderCover „Licht“ mit Putzfront

UnderCover „Licht“
mit Deckplatte Glas weiß



Stutzenblech

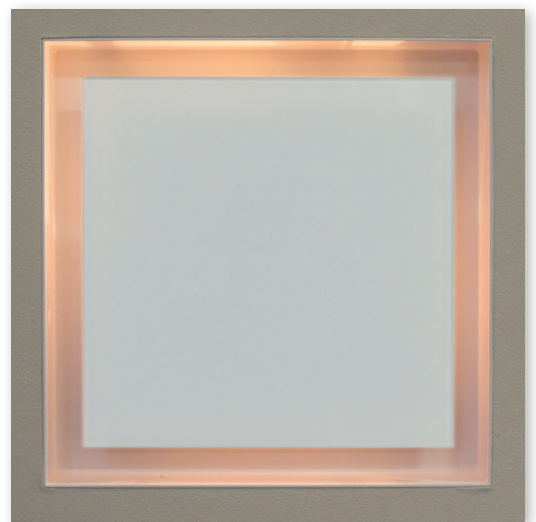

Open Air 007 UnderCover: Deutsche Patentanmeldung Nr. 10 2015 115 333.5 | German patent application no. 10 2015 115 333.5
Open Air 007 UnderCover: Europäisches Patent Nr. EP 3 141 834 | European patent no. EP 3 141 834
Open Air 007 UnderCover: EU-Geschmacksmuster Nr. 002 737 635 | registered EU design no. 002 737 635
Open Air 007 UnderCover Licht: Europäisches Patent Nr. EP 3 141 834 | European patent no. EP 3 141 834
Open Air 007 UnderCover Licht: EU-Geschmacksmuster Nr. 002 737 635 | registered EU design no. 002737 635





Subtiel Open Air 007 XXL UnderCover

Das nahezu unsichtbare Lüftungsgitter mit Revisionsfunktion

Dieses Lüftungsgitter in angenehm zurückhaltender Optik macht sich gleich mehrfach nützlich. Durch die herausnehmbare Putzträgerplatte kommt man sehr bequem in das Innere der Anlage, um verschiedenste Arbeiten durchzuführen. Der umlaufende Luftspalt, der in pulverbeschichtetem Metall eingerahmt ist, dient zur Belüftung der Anlage.

Hier ist weniger absolut mehr: ein Bauteil mit zwei wichtigen Funktionen.

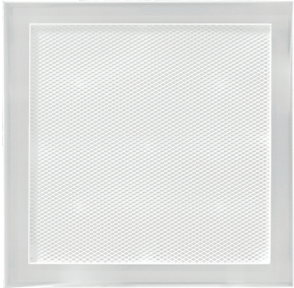

Artikelnr.	Bezeichnung	fQ	Einbaumaße	Preis* €	<input type="checkbox"/> weiß: RAL 9003
0070-UCXL	Open Air 007 XXL UnderCover Rahmen weiß, Front Putzträgerplatte Einbau: horizontal/vertikal	400 cm ²	200 x 800 mm	246,95	
0071-UCXL	Open Air 007 XXL UnderCover Rahmen weiß, Front Putzträgerplatte Einbau: horizontal/vertikal	320 cm ²	300 x 500 mm	246,95	
0072-UCXL	Open Air 007 XXL UnderCover Rahmen weiß, Front Putzträgerplatte	320 cm ²	400 x 400 mm	246,95	
0073-UCXL	Open Air 007 XXL UnderCover Rahmen weiß, Front Putzträgerplatte, Einbau: horizontal/vertikal	400 cm ²	400 x 600 mm	283,40	
0074-UCXL	Open Air 007 XXL UnderCover Rahmen weiß, Front Putzträgerplatte	400 cm ²	500 x 500 mm	283,40	
0075-UCXL	Open Air 007 XXL UnderCover Rahmen weiß, Front Putzträgerplatte	480 cm ²	600 x 600 mm	322,49	

* Preise ohne MwSt.

mehr Information online:
www.subtiel.com

Subtiel Open Air 007 **XXL UnderCover**



A x B Einbaumaße	fQ	C x D Revisionsöffnung
200 x 800 mm	400 cm ²	90 x 690 mm
300 x 500 mm	320 cm ²	190 x 390 mm
400 x 400 mm	320 cm ²	290 x 290 mm
400 x 600 mm	400 cm ²	290 x 490 mm
500 x 500 mm	400 cm ²	390 x 390 mm
600 x 600 mm	480 cm ²	490 x 490 mm



2 unterschiedliche Einbaumöglichkeiten (Quer oder Hoch)



Open Air 007 XXL UnderCover: Deutsches Gebrauchsmuster Nr. 20 2019 100 451.7 | German utility model no. 20 2019 100 451.7
 Open Air 007 XXL UnderCover: Europäisches Patent Nr. EP 3 686 494 | European patent no. EP 3 686 494



Artikelnr.	Bezeichnung	Querschnitt FK	Länge	Preis* €	Produkte aus galvanisiertem Stahl
3000-FK	Flachkanal Läufer	150 x 50 mm	0,5 m	17,37	
3001-FKR	Flachkanal Läufer mit Revisionsöffnung Revisionsöffnung: 205 x 125 mm	150 x 50 mm	0,5 m	44,96	
3002-FK	Flachkanal Läufer	150 x 50 mm	1 m	26,56	
3004-FK	Flachkanal Läufer	200 x 90 mm	0,5 m	22,48	
3005-FKR	Flachkanal Läufer mit Revisionsöffnung Revisionsöffnung: 205 x 125 mm	200 x 90 mm	0,5 m	49,04	
3006-FK	Flachkanal Läufer	200 x 90 mm	1 m	30,65	
3008-FK	Flachkanal Läufer mit Mittelsteg	250 x 50 mm	0,5 m	26,56	
3009-FKR	Flachkanal Läufer mit Revisionsöffnung Revisionsöffnung: 205 x 205 mm	250 x 50 mm	0,5 m	55,17	
3010-FK	Flachkanal Läufer mit Mittelsteg	250 x 50 mm	1 m	38,83	
3012-FK	Flachkanal Läufer mit Mittelsteg	300 x 90 mm	0,5 m	30,65	
3013-FKR	Flachkanal Läufer mit Revisionsöffnung Revisionsöffnung: 205 x 205 mm	300 x 90 mm	0,5 m	59,25	
3014-FK	Flachkanal Läufer mit Mittelsteg	300 x 90 mm	1 m	49,04	

3015-FKM	Flachkanal Mittelsteg für 200 x 90 mm		0,9 m	4,90	
----------	--	--	-------	------	--



3020-FKTE	Flachkanal teleskopisch	150 x 50 mm	1–2 m	55,17	
3025-FKTE	Flachkanal teleskopisch	150 x 50 mm	0,5–1 m	42,90	
3030-FKTE	Flachkanal teleskopisch	200 x 90 mm	1–2 m	59,25	

3050-FKV	Flachkanal Universalverbinder	150 x 50 mm		4,88	
3052-FKV	Flachkanal Universalverbinder	200 x 90 mm		5,08	
3054-FKV	Flachkanal Universalverbinder	250 x 50 mm		6,15	
3056-FKV	Flachkanal Universalverbinder	300 x 90 mm		7,03	

Nicht vergessen: Verbinder immer dazu bestellen!

* Preise ohne MwSt.

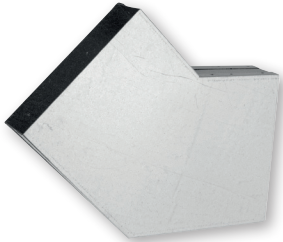
Artikelnr.	Bezeichnung	Querschnitt FK	Winkel	Preis* €	Produkte aus galvanisiertem Stahl
3060-FKB	Flachkanal Bogen	150 x 50 mm	30°	17,60	
3062-FKB	Flachkanal Bogen	200 x 90 mm	30°	25,42	
3064-FKB	Flachkanal Bogen mit Mittelsteg	250 x 50 mm	30°	27,36	
3066-FKB	Flachkanal Bogen mit Mittelsteg	300 x 90 mm	30°	37,14	

3068-FKB	Flachkanal Bogen	150 x 50 mm	45°	17,60	
3070-FKB	Flachkanal Bogen	200 x 90 mm	45°	25,42	
3072-FKB	Flachkanal Bogen mit Mittelsteg	250 x 50 mm	45°	27,36	
3074-FKB	Flachkanal Bogen mit Mittelsteg	300 x 90 mm	45°	37,14	
3076-FKB	Flachkanal Bogen	150 x 50 mm	90°	21,51	
3078-FKB	Flachkanal Bogen	200 x 90 mm	90°	27,36	
3080-FKB	Flachkanal Bogen mit Mittelsteg	250 x 50 mm	90°	33,23	
3082-FKB	Flachkanal Bogen mit Mittelsteg	300 x 90 mm	90°	43,00	

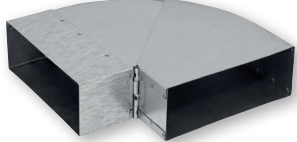
3084-FKBV	Flachkanal Bogen verstellbar	150 x 50 mm	45°-90°	44,96	
3086-FKBV	Flachkanal Bogen verstellbar	200 x 90 mm	45°-90°	50,82	
3088-FKBV	Flachkanal Bogen verstellbar	250 x 50 mm	45°-90°	60,59	
3090-FKBV	Flachkanal Bogen verstellbar	300 x 90 mm	45°-90°	76,23	

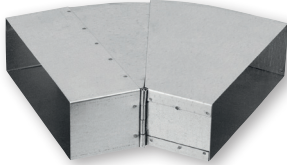
3092-FKBV	Flachkanal Bogen verstellbar	150 x 50 mm	25°-45°	44,96	
3094-FKBV	Flachkanal Bogen verstellbar	200 x 90 mm	25°-45°	50,82	
3096-FKBV	Flachkanal Bogen verstellbar	250 x 50 mm	25°-45°	60,59	
3098-FKBV	Flachkanal Bogen verstellbar	300 x 90 mm	25°-45°	76,23	

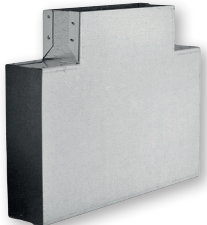
3100-FKT	Flachkanal T-Stück	150 x 50 mm	90°	21,51	
3102-FKT	Flachkanal T-Stück	200 x 90 mm	90°	23,45	
3104-FKT	Flachkanal T-Stück	250 x 50 mm	90°	29,32	
3106-FKT	Flachkanal T-Stück	300 x 90 mm	90°	37,14	

Nicht vergessen: Verbinder immer dazu bestellen!

* Preise ohne MwSt.

mehr Information online:
www.subtiel.com

Artikelnr.	Bezeichnung	Querschnitt FK	Winkel	Preis* €	Produkte aus galvanisiertem Stahl
3110-FKTT	Flachkanal Doppel-T-Stück	150 x 50 mm	90°	21,51	
3112-FKTT	Flachkanal Doppel-T-Stück	200 x 90 mm	90°	23,45	
3114-FKTT	Flachkanal Doppel-T-Stück	250 x 50 mm	90°	29,32	
3116-FKTT	Flachkanal Doppel-T-Stück	300 x 90 mm	90°	37,14	

3120-FKT	Flachkanal T-Stück	150 x 50 mm	45°	31,27	
3122-FKT	Flachkanal T-Stück	200 x 90 mm	45°	35,18	
3124-FKT	Flachkanal T-Stück	250 x 50 mm	45°	43,00	
3126-FKT	Flachkanal T-Stück	300 x 90 mm	45°	46,91	

3130-FKY	Flachkanal Y-Stück	150 x 50 mm	120°	21,51	
3132-FKY	Flachkanal Y-Stück	200 x 90 mm	120°	23,45	
3134-FKY	Flachkanal Y-Stück	250 x 50 mm	120°	29,32	
3136-FKY	Flachkanal Y-Stück	300 x 90 mm	120°	37,14	

- unsere besondere Serie: Sammelkasten mit 2 oder 3 Flachkanalanschlüssen
- ca. 50 mm bzw. 90 mm Höhe, für alle 4 Flachkanalanschlüsse geeignet
- frei wählbarer Durchmesser des Stutzen von 100 mm bis 300 mm

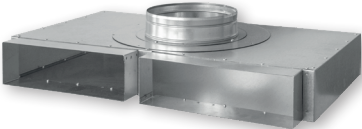
7800-FKSK	Flachkanal Sammelkasten , zwei Eingänge und ein 90° Ausgang	2 x 150 x 50 mm	Ø 100 mm	87,96	
3200-FKSK	Flachkanal Sammelkasten , zwei Eingänge und ein 90° Ausgang	2 x 150 x 50 mm	Ø 125 mm	87,96	
3202-FKSK	Flachkanal Sammelkasten , zwei Eingänge und ein 90° Ausgang	2 x 150 x 50 mm	Ø 150 mm	87,96	
3204-FKSK	Flachkanal Sammelkasten , zwei Eingänge und ein 90° Ausgang	2 x 150 x 50 mm	Ø 160 mm	87,96	
3206-FKSK	Flachkanal Sammelkasten , zwei Eingänge und ein 90° Ausgang	2 x 150 x 50 mm	Ø 180 mm	87,96	
3208-FKSK	Flachkanal Sammelkasten , zwei Eingänge und ein 90° Ausgang	2 x 150 x 50 mm	Ø 200 mm	87,96	
7802-FKSK	Flachkanal Sammelkasten , zwei Eingänge und ein 90° Ausgang	2 x 200 x 90 mm	Ø 100 mm	112,37	
7804-FKSK	Flachkanal Sammelkasten , zwei Eingänge und ein 90° Ausgang	2 x 200 x 90 mm	Ø 125 mm	112,37	
3210-FKSK	Flachkanal Sammelkasten , zwei Eingänge und ein 90° Ausgang	2 x 200 x 90 mm	Ø 150 mm	112,38	
3212-FKSK	Flachkanal Sammelkasten , zwei Eingänge und ein 90° Ausgang	2 x 200 x 90 mm	Ø 160 mm	112,38	
3214-FKSK	Flachkanal Sammelkasten , zwei Eingänge und ein 90° Ausgang	2 x 200 x 90 mm	Ø 180 mm	112,38	
3216-FKSK	Flachkanal Sammelkasten , zwei Eingänge und ein 90° Ausgang	2 x 200 x 90 mm	Ø 200 mm	112,38	

Nicht vergessen: Verbinder immer dazu bestellen!

* Preise ohne MwSt.

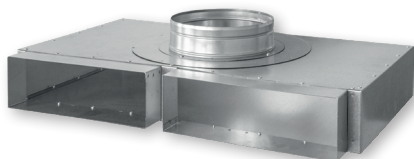
Artikelnr.	Bezeichnung	Querschnitt FK	Ø Stutzen	Preis* €	Produkte aus galvanisiertem Stahl
7806-FKSK	Flachkanal Sammelkasten , zwei Eingänge und ein 90° Ausgang	2 x 250 x 50 mm	Ø 100 mm	112,37	
7808-FKSK	Flachkanal Sammelkasten , zwei Eingänge und ein 90° Ausgang	2 x 250 x 50 mm	Ø 125 mm	112,37	
7810-FKSK	Flachkanal Sammelkasten , zwei Eingänge und ein 90° Ausgang	2 x 250 x 50 mm	Ø 150 mm	112,37	
7812-FKSK	Flachkanal Sammelkasten , zwei Eingänge und ein 90° Ausgang	2 x 250 x 50 mm	Ø 160 mm	112,37	
7814-FKSK	Flachkanal Sammelkasten , zwei Eingänge und ein 90° Ausgang	2 x 250 x 50 mm	Ø 180 mm	112,37	
7816-FKSK	Flachkanal Sammelkasten , zwei Eingänge und ein 90° Ausgang	2 x 250 x 50 mm	Ø 200 mm	112,37	
7818-FKSK	Flachkanal Sammelkasten , zwei Eingänge und ein 90° Ausgang	2 x 300 x 90 mm	Ø 150 mm	134,86	
7820-FKSK	Flachkanal Sammelkasten , zwei Eingänge und ein 90° Ausgang	2 x 300 x 90 mm	Ø 160 mm	134,86	
7822-FKSK	Flachkanal Sammelkasten , zwei Eingänge und ein 90° Ausgang	2 x 300 x 90 mm	Ø 180 mm	134,86	
7824-FKSK	Flachkanal Sammelkasten , zwei Eingänge und ein 90° Ausgang	2 x 300 x 90 mm	Ø 200 mm	134,86	
7826-FKSK	Flachkanal Sammelkasten , zwei Eingänge und ein 90° Ausgang	2 x 300 x 90 mm	Ø 250 mm	134,86	
7828-FKSK	Flachkanal Sammelkasten , zwei Eingänge und ein 90° Ausgang	2 x 300 x 90 mm	Ø 300 mm	134,86	

7830-FKSK	Flachkanal Sammelkasten , drei Eingänge und ein 90° Ausgang	3 x 250 x 50 mm	Ø 100 mm	154,41
7832-FKSK	Flachkanal Sammelkasten , drei Eingänge und ein 90° Ausgang	3 x 250 x 50 mm	Ø 125 mm	154,41
7834-FKSK	Flachkanal Sammelkasten , drei Eingänge und ein 90° Ausgang	3 x 250 x 50 mm	Ø 150 mm	154,41
7836-FKSK	Flachkanal Sammelkasten , drei Eingänge und ein 90° Ausgang	3 x 250 x 50 mm	Ø 160 mm	154,41
7838-FKSK	Flachkanal Sammelkasten , drei Eingänge und ein 90° Ausgang	3 x 250 x 50 mm	Ø 180 mm	154,41
7840-FKSK	Flachkanal Sammelkasten , drei Eingänge und ein 90° Ausgang	3 x 250 x 50 mm	Ø 200 mm	154,41
7842-FKSK	Flachkanal Sammelkasten , drei Eingänge und ein 90° Ausgang	3 x 300 x 90 mm	Ø 150 mm	173,95
7844-FKSK	Flachkanal Sammelkasten , drei Eingänge und ein 90° Ausgang	3 x 300 x 90 mm	Ø 160 mm	173,95
7846-FKSK	Flachkanal Sammelkasten , drei Eingänge und ein 90° Ausgang	3 x 300 x 90 mm	Ø 180 mm	173,95
7848-FKSK	Flachkanal Sammelkasten , drei Eingänge und ein 90° Ausgang	3 x 300 x 90 mm	Ø 200 mm	173,95
7850-FKSK	Flachkanal Sammelkasten , drei Eingänge und ein 90° Ausgang	3 x 300 x 90 mm	Ø 250 mm	173,95
7852-FKSK	Flachkanal Sammelkasten , drei Eingänge und ein 90° Ausgang	3 x 300 x 90 mm	Ø 300 mm	173,95

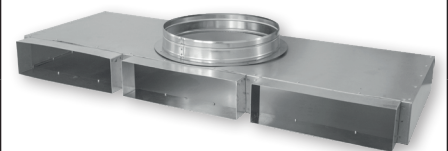

Direkt zu den Flachkanälen:

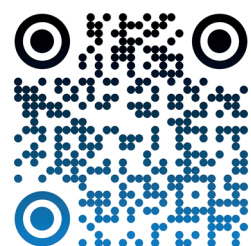

Nicht vergessen: Verbinder immer dazu bestellen!

* Preise ohne MwSt.

mehr Information online:
www.subtiel.com

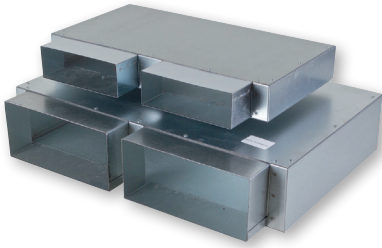
Artikelnr.	Bezeichnung	Querschnitt FK	Ø Stutzen	Preis* €	Produkte aus galvanisiertem Stahl
3230-FKSK	Flachkanal Sammelkasten , zwei Eingänge, kein Ausgang, Universalstutzen nach Wahl zur Selbstmontage, (Stutzen nicht im Preis* inbegriffen)	2 x 150 x 50 mm	Ø wählbar	87,96	
3232-FKSK	Flachkanal Sammelkasten , zwei Eingänge, kein Ausgang, Universalstutzen nach Wahl zur Selbstmontage, (Stutzen nicht im Preis* inbegriffen)	2 x 200 x 90 mm	Ø wählbar	112,38	
3234-FKSK	Flachkanal Sammelkasten , zwei Eingänge, kein Ausgang, Universalstutzen nach Wahl zur Selbstmontage, (Stutzen nicht im Preis* inbegriffen)	2 x 250 x 50 mm	Ø wählbar	112,38	

4532-UVS	Universalstutzen zur individuellen Befestigung		Ø 60 mm	10,21	
4534-UVS	Universalstutzen zur individuellen Befestigung		Ø 80 mm	10,21	
4536-UVS	Universalstutzen zur individuellen Befestigung		Ø 100 mm	10,21	
4538-UVS	Universalstutzen zur individuellen Befestigung		Ø 125 mm	10,21	
4540-UVS	Universalstutzen zur individuellen Befestigung		Ø 150 mm	10,21	
4542-UVS	Universalstutzen zur individuellen Befestigung		Ø 160 mm	10,21	
4544-UVS	Universalstutzen zur individuellen Befestigung		Ø 180 mm	12,27	
4546-UVS	Universalstutzen zur individuellen Befestigung		Ø 200 mm	12,27	
4548-UVS	Universalstutzen zur individuellen Befestigung		Ø 250 mm	14,31	

3500-FKAL	Flachkanal Außenluft-Anschluss mit Insektenschutzgitter, Abdeckung Edelstahl	150 x 50 mm		56,69	
3505-FKAL	Flachkanal Außenluft-Anschluss mit Insektenschutzgitter, Abdeckung Edelstahl	200 x 90 mm		66,45	
3510-FKAL	Flachkanal Außenluft-Anschluss mit Insektenschutzgitter, Abdeckung Edelstahl	250 x 50 mm		72,32	
3515-FKAL	Flachkanal Außenluft-Anschluss mit Insektenschutzgitter, Abdeckung Edelstahl	300 x 90 mm		93,81	

Nicht vergessen: Verbinder immer dazu bestellen!

* Preise ohne MwSt.

- Unsere modernen teleskopischen Subtiel Außenluftgitter sind in den Varianten **Modell FLACH** oder **Modell RAINSTOP** verfügbar.
- bestellbar in Edelstahl gebürstet oder weiß/schwarz pulverbeschichtet
- Die Außenluftgitter sind mit **2 oder 3 Stützen** lieferbar und mit **50 mm bzw. 90 mm Höhe** für alle Flachkanalmaße geeignet.
- Die Variante mit 2 Stützen hat einen Lufteinlass von 600 cm², bei 3 Stützen von 850 cm².

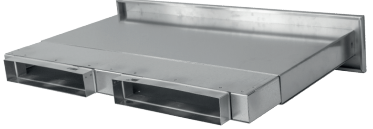
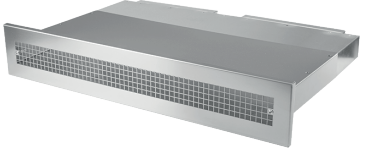
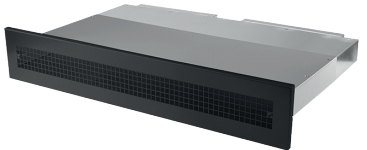
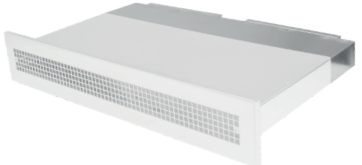
Artikelnr.	Bezeichnung	fQ	Querschnitt FK	Preis* €	<input checked="" type="checkbox"/> schwarz: RAL 9005 <input type="checkbox"/> weiß: RAL 9003
Außenluftanschlussgitter Flach 600 für 2 Stützen, teleskopisch 200–400 mm, Gitter-fQ = 600 cm²					
7880-FKTA	Außenluftanschluss Edelstahl mit Flachkanalanschluss	150 cm ²	2 x 150 x 50 mm	388,94	   
7882-FKTA	Außenluftanschluss schwarz mit Flachkanalanschluss	150 cm ²	2 x 150 x 50 mm	428,03	
7884-FKTA	Außenluftanschluss weiß mit Flachkanalanschluss	150 cm ²	2 x 150 x 50 mm	428,03	
7886-FKTA	Außenluftanschluss Edelstahl mit Flachkanalanschluss	360 cm ²	2 x 200 x 90 mm	388,94	
7888-FKTA	Außenluftanschluss schwarz mit Flachkanalanschluss	360 cm ²	2 x 200 x 90 mm	428,03	
7890-FKTA	Außenluftanschluss weiß mit Flachkanalanschluss	360 cm ²	2 x 200 x 90 mm	428,03	
7892-FKTA	Außenluftanschluss Edelstahl mit Flachkanalanschluss	250 cm ²	2 x 250 x 50 mm	388,94	
7894-FKTA	Außenluftanschluss schwarz mit Flachkanalanschluss	250 cm ²	2 x 250 x 50 mm	428,03	
7896-FKTA	Außenluftanschluss weiß mit Flachkanalanschluss	250 cm ²	2 x 250 x 50 mm	428,03	
7898-FKTA	Außenluftanschluss Edelstahl mit Flachkanalanschluss	540 cm ²	2 x 300 x 90 mm	388,94	
7900-FKTA	Außenluftanschluss schwarz mit Flachkanalanschluss	540 cm ²	2 x 300 x 90 mm	447,48	
7902-FKTA	Außenluftanschluss weiß mit Flachkanalanschluss	540 cm ²	2 x 300 x 90 mm	447,48	

Außenluftanschlussgitter Flach 850 für 3 Stützen, teleskopisch 200–400 mm, Gitter-fQ = 850 cm²					
7904-FKTA	Außenluftanschluss Edelstahl mit Flachkanalanschluss	375 cm ²	3 x 250 x 50 mm	529,21	 
7906-FKTA	Außenluftanschluss schwarz mit Flachkanalanschluss	375 cm ²	3 x 250 x 50 mm	570,07	
7908-FKTA	Außenluftanschluss weiß mit Flachkanalanschluss	375 cm ²	3 x 250 x 50 mm	570,07	
7910-FKTA	Außenluftanschluss Edelstahl mit Flachkanalanschluss	810 cm ²	3 x 300 x 90 mm	529,21	
7912-FKTA	Außenluftanschluss schwarz mit Flachkanalanschluss	810 cm ²	3 x 300 x 90 mm	570,07	
7914-FKTA	Außenluftanschluss weiß mit Flachkanalanschluss	810 cm ²	3 x 300 x 90 mm	570,07	

* Preise ohne MwSt.

Außenluftanschlussgitter Flach 600

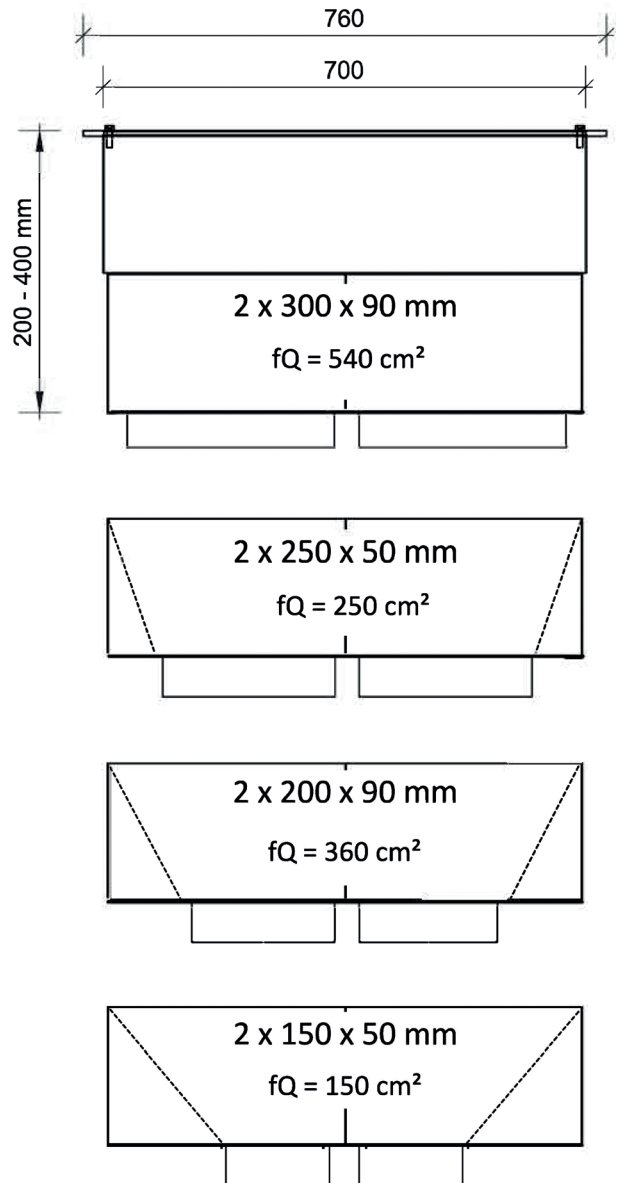
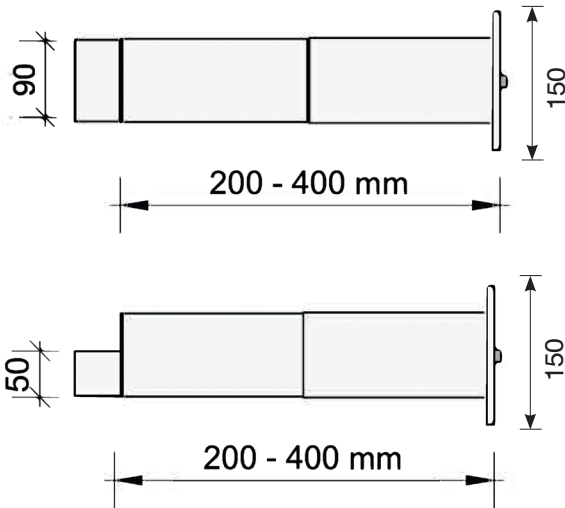
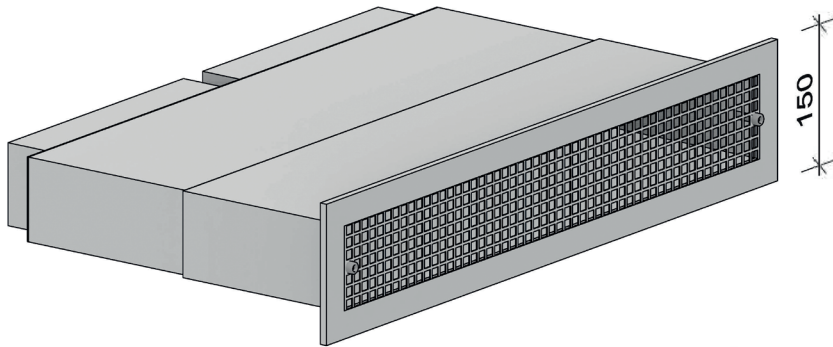



Unsere Frisch- und Außenluftanschlüsse
finden Sie auch hier:

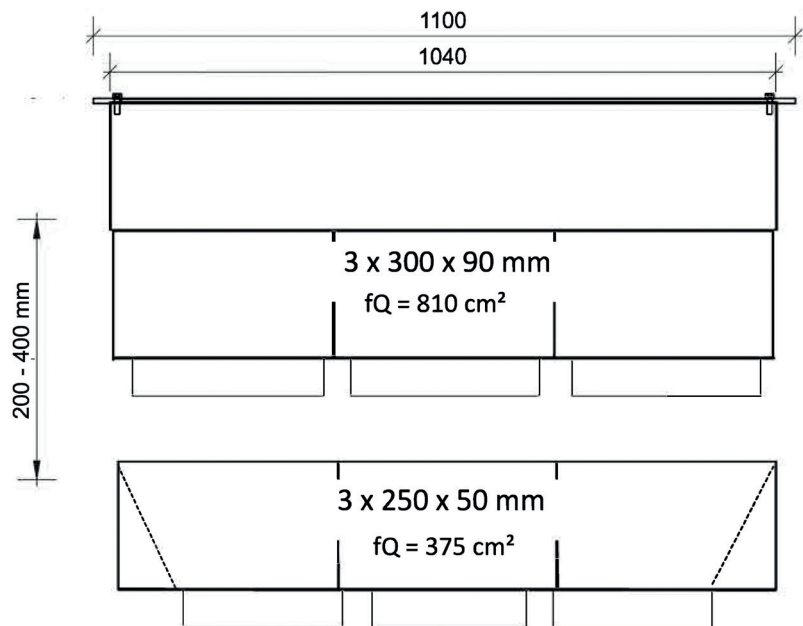
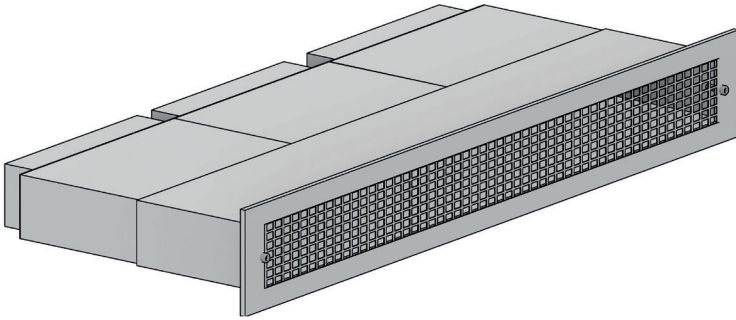

Außenluftanschlussgitter Flach 850

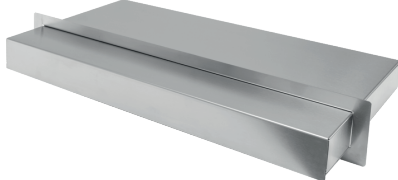

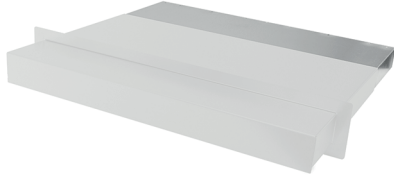
Artikelnr.	Bezeichnung	fQ	Querschnitt FK	Preis* €	<input checked="" type="checkbox"/> schwarz: RAL 9005 <input type="checkbox"/> weiß: RAL 9003	
Außenluftanschluss Rainstop 600 für 2 Stützen, teleskopisch 200–400 mm, Gitter-fQ = 600 cm²						
7916-FKTA	Außenluftanschluss Rainstop Edelstahl mit Flachkanalanschluss	150 cm ²	2 x 150 x 50 mm	459,73		
7918-FKTA	Außenluftanschluss Rainstop schwarz mit Flachkanalanschluss	150 cm ²	2 x 150 x 50 mm	500,60		
7920-FKTA	Außenluftanschluss Rainstop weiß mit Flachkanalanschluss	150 cm ²	2 x 150 x 50 mm	500,60		
7922-FKTA	Außenluftanschluss Rainstop Edelstahl mit Flachkanalanschluss	360 cm ²	2 x 200 x 90 mm	459,73		
7924-FKTA	Außenluftanschluss Rainstop schwarz mit Flachkanalanschluss	360 cm ²	2 x 200 x 90 mm	500,60		
7926-FKTA	Außenluftanschluss Rainstop weiß mit Flachkanalanschluss	360 cm ²	2 x 200 x 90 mm	500,60		
7928-FKTA	Außenluftanschluss Rainstop Edelstahl mit Flachkanalanschluss	250 cm ²	2 x 250 x 50 mm	459,73		
7930-FKTA	Außenluftanschluss Rainstop schwarz mit Flachkanalanschluss	250 cm ²	2 x 250 x 50 mm	500,60		
7932-FKTA	Außenluftanschluss Rainstop weiß mit Flachkanalanschluss	250 cm ²	2 x 250 x 50 mm	500,60		
7934-FKTA	Außenluftanschluss Rainstop Edelstahl mit Flachkanalanschluss	540 cm ²	2 x 300 x 90 mm	459,73		
7936-FKTA	Außenluftanschluss Rainstop schwarz mit Flachkanalanschluss	540 cm ²	2 x 300 x 90 mm	500,60		
7938-FKTA	Außenluftanschluss Rainstop weiß mit Flachkanalanschluss	540 cm ²	2 x 300 x 90 mm	500,60		

Außenluftanschlussgitter 850 für 3 Stützen, teleskopisch 200–400 mm, Gitter-fQ = 850 cm²					
7940-FKTA	Außenluftanschluss Rainstop Edelstahl mit Flachkanalanschluss	375 cm ²	3 x 250 x 50 mm	672,23	   <p>Ansicht von unten</p>
7942-FKTA	Außenluftanschluss Rainstop schwarz mit Flachkanalanschluss	375 cm ²	3 x 250 x 50 mm	713,09	
7944-FKTA	Außenluftanschluss Rainstop weiß mit Flachkanalanschluss	375 cm ²	3 x 250 x 50 mm	713,09	
7946-FKTA	Außenluftanschluss Rainstop Edelstahl mit Flachkanalanschluss	810 cm ²	3 x 300 x 90 mm	672,23	
7948-FKTA	Außenluftanschluss Rainstop schwarz mit Flachkanalanschluss	810 cm ²	3 x 300 x 90 mm	713,09	
7950-FKTA	Außenluftanschluss Rainstop weiß mit Flachkanalanschluss	810 cm ²	3 x 300 x 90 mm	713,09	

* Preise ohne MwSt.

Außenluftanschlussgitter Rainstop 600

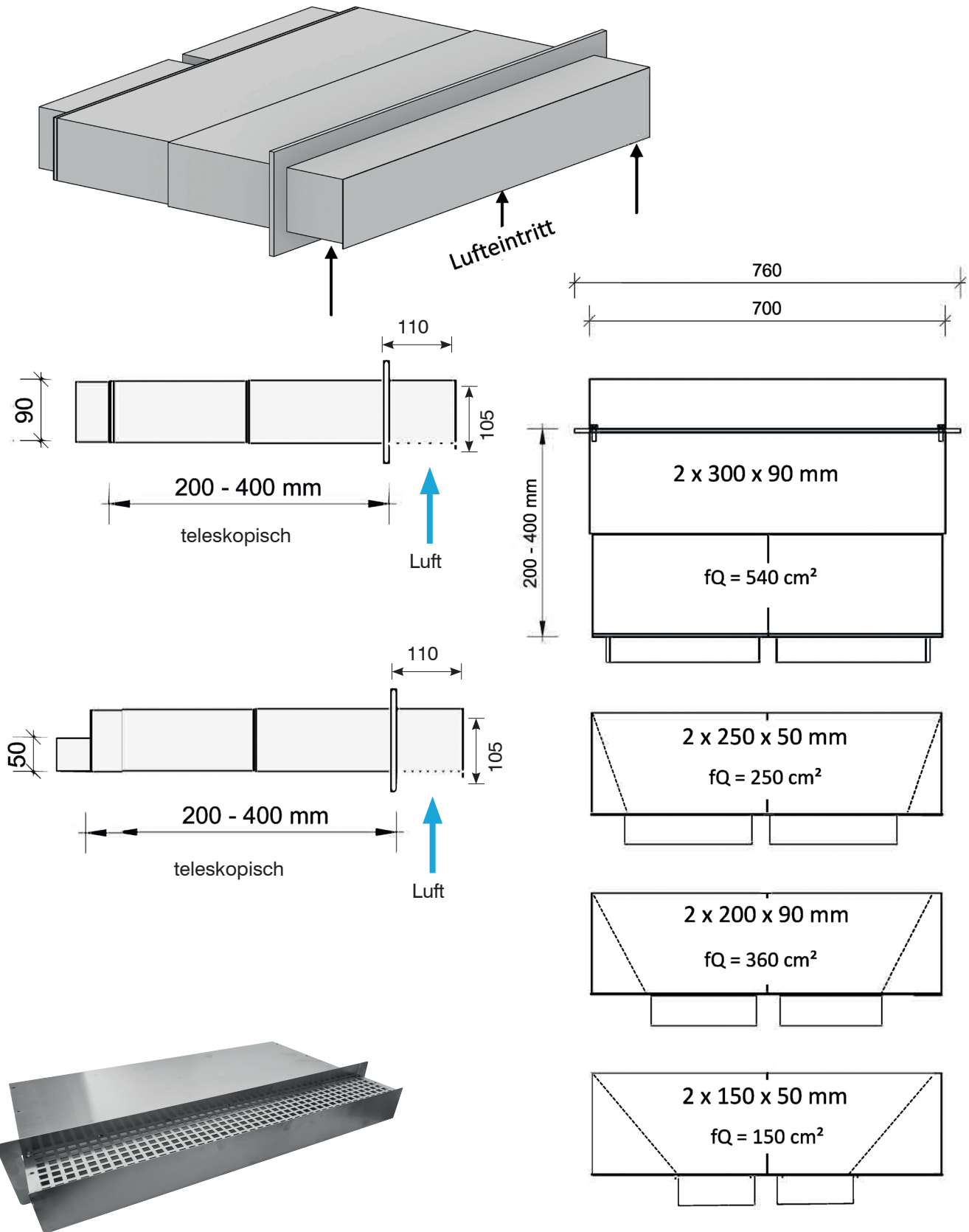

Ansicht von unten

Außenluftanschlussgitter **Rainstop 850**

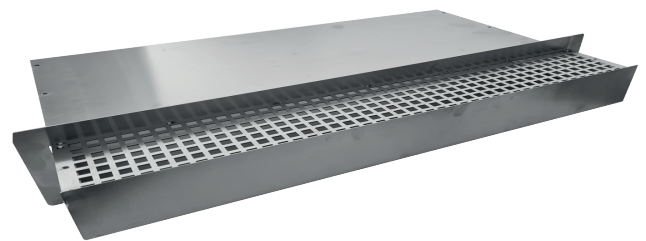
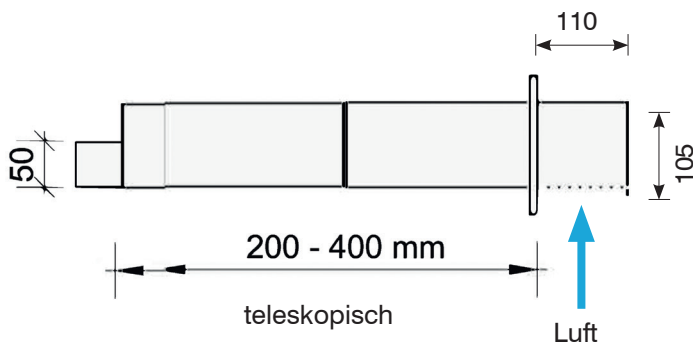
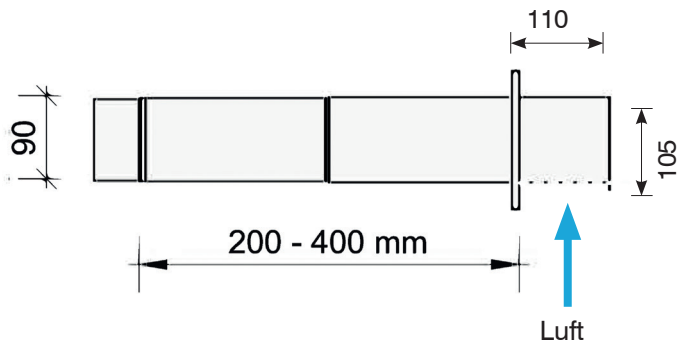
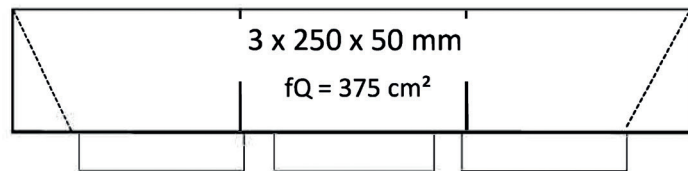
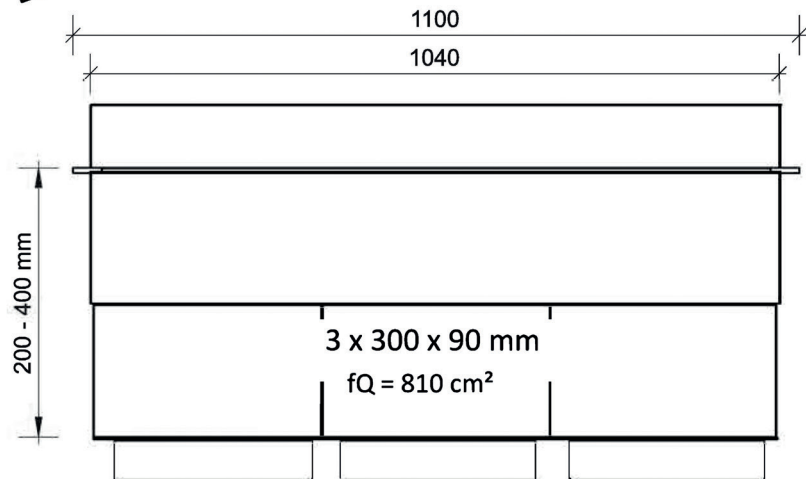
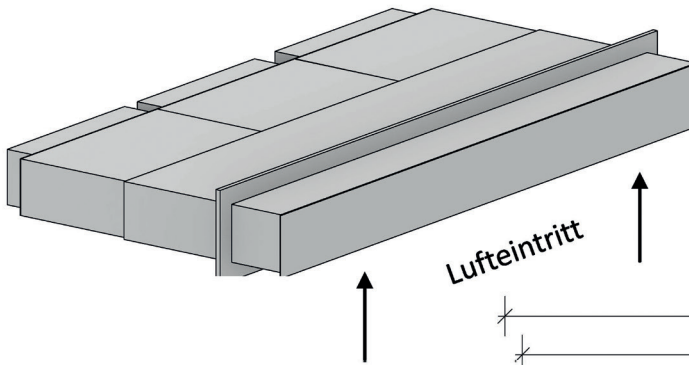

Ansicht von unten

Artikelnr.	Bezeichnung	Querschnitt FK	Ø Stutzen	Preis* €	Produkte aus galvanisiertem Stahl
3300-FKAS	Flachkanal Adapter , symmetrisch	150 x 50 mm	Ø 100 mm	43,00	
3302-FKAS	Flachkanal Adapter , symmetrisch	150 x 50 mm	Ø 125 mm	43,00	
3304-FKAS	Flachkanal Adapter , symmetrisch	150 x 50 mm	Ø 150 mm	43,00	
3305-FKAS	Flachkanal Adapter , symmetrisch	150 x 50 mm	Ø 160 mm	43,00	
3307-FKAS	Flachkanal Adapter , symmetrisch	200 x 90 mm	Ø 125 mm	44,96	
3306-FKAS	Flachkanal Adapter , symmetrisch	200 x 90 mm	Ø 150 mm	44,96	
3308-FKAS	Flachkanal Adapter , symmetrisch	200 x 90 mm	Ø 160 mm	44,96	
3310-FKAS	Flachkanal Adapter , symmetrisch	200 x 90 mm	Ø 180 mm	44,96	
3312-FKAS	Flachkanal Adapter , symmetrisch	250 x 50 mm	Ø 150 mm	48,87	
3314-FKAS	Flachkanal Adapter , symmetrisch	250 x 50 mm	Ø 160 mm	48,87	
3316-FKAS	Flachkanal Adapter , symmetrisch	250 x 50 mm	Ø 180 mm	48,87	
3318-FKAS	Flachkanal Adapter , symmetrisch	250 x 50 mm	Ø 200 mm	48,87	
3320-FKAS	Flachkanal Adapter , symmetrisch	300 x 90 mm	Ø 180 mm	68,41	
3322-FKAS	Flachkanal Adapter , symmetrisch	300 x 90 mm	Ø 200 mm	68,41	

3350-FKAA	Flachkanal Adapter , asymmetrisch	150 x 50 mm	Ø 100 mm	60,59	
3352-FKAA	Flachkanal Adapter , asymmetrisch	150 x 50 mm	Ø 125 mm	60,59	
3354-FKAA	Flachkanal Adapter , asymmetrisch	150 x 50 mm	Ø 150 mm	60,59	
3355-FKAA	Flachkanal Adapter , asymmetrisch	200 x 90 mm	Ø 125 mm	68,41	
3356-FKAA	Flachkanal Adapter , asymmetrisch	200 x 90 mm	Ø 150 mm	68,41	
3358-FKAA	Flachkanal Adapter , asymmetrisch	200 x 90 mm	Ø 160 mm	68,41	
3360-FKAA	Flachkanal Adapter , asymmetrisch	200 x 90 mm	Ø 180 mm	68,41	
3362-FKAA	Flachkanal Adapter , asymmetrisch	250 x 50 mm	Ø 150 mm	72,32	
3364-FKAA	Flachkanal Adapter , asymmetrisch	250 x 50 mm	Ø 160 mm	72,32	
3366-FKAA	Flachkanal Adapter , asymmetrisch	250 x 50 mm	Ø 180 mm	72,32	
3368-FKAA	Flachkanal Adapter , asymmetrisch	250 x 50 mm	Ø 200 mm	72,32	
3370-FKAA	Flachkanal Adapter , asymmetrisch	300 x 90 mm	Ø 180 mm	93,81	
3372-FKAA	Flachkanal Adapter , asymmetrisch	300 x 90 mm	Ø 200 mm	93,81	

* Preise ohne MwSt.

mehr Information online:
www.subtiel.com

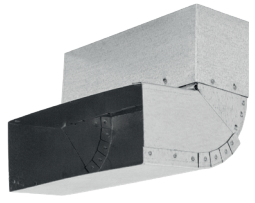
Artikelnr.	Bezeichnung	Querschnitt FK	Winkel	fQ	Preis* €	Produkte aus galvanisiertem Stahl ■ schwarz: RAL 9005 □ weiß: RAL 9003
3390-FKUV	Flachkanal Übergang Wand-Boden , verstellbar	150 x 50 mm	45°-90°		43,00	
3392-FKUV	Flachkanal Übergang Wand-Boden , verstellbar	200 x 90 mm	45°-90°		44,96	
3394-FKUV	Flachkanal Übergang Wand-Boden , verstellbar	250 x 50 mm	45°-90°		50,82	
3396-FKUV	Flachkanal Übergang Wand-Boden , verstellbar	300 x 90 mm	45°-90°		70,36	

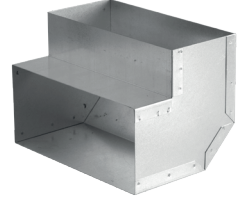
3400-FKU	Flachkanal Übergang Wand-Boden	150 x 50 mm	90°		21,51	
3402-FKU	Flachkanal Übergang Wand-Boden	200 x 90 mm	90°		24,43	
3404-FKU	Flachkanal Übergang Wand-Boden	250 x 50 mm	90°		29,32	
3406-FKU	Flachkanal Übergang Wand-Boden	300 x 90 mm	90°		37,14	

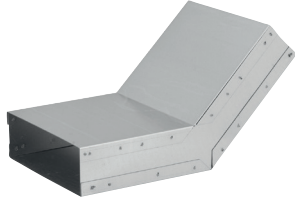
3408-FKU	Flachkanal Übergang Wand-Boden	150 x 50 mm	45°		21,51	
3410-FKU	Flachkanal Übergang Wand-Boden	200 x 90 mm	45°		24,43	
3412-FKU	Flachkanal Übergang Wand-Boden	250 x 50 mm	45°		29,32	
3414-FKU	Flachkanal Übergang Wand-Boden	300 x 90 mm	45°		37,14	

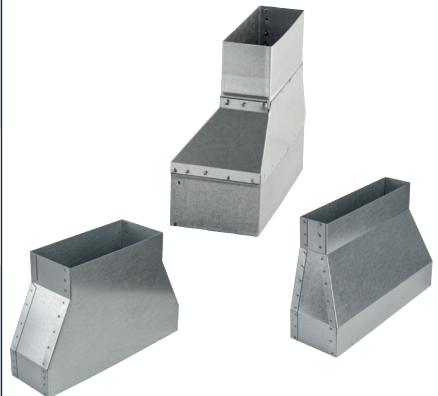
3420-FKA	Flachkanal Adapter 200 x 90 mm auf 150 x 50 mm				40,85	
9030-OAWA	Flachkanal Adapter 300 x 90 mm auf 200 x 90 mm				49,04	
9035-OAWA	Flachkanal Adapter 300 x 90 mm auf 250 x 50 mm				49,04	

3450-FKL	Flachkanal Luftgitter , weiß	150 x 50 mm		36 cm ²	46,91	
3452-FKL	Flachkanal Luftgitter , weiß	200 x 90 mm		121 cm ²	48,87	
3454-FKL	Flachkanal Luftgitter , weiß	250 x 50 mm		100 cm ²	50,82	
3456-FKL	Flachkanal Luftgitter , weiß	300 x 90 mm		240 cm ²	52,78	
3460-FKL	Flachkanal Luftgitter , schwarz	150 x 50 mm		36 cm ²	46,91	
3462-FKL	Flachkanal Luftgitter , schwarz	200 x 90 mm		121 cm ²	48,87	
3464-FKL	Flachkanal Luftgitter , schwarz	250 x 50 mm		100 cm ²	50,82	
3466-FKL	Flachkanal Luftgitter , schwarz	300 x 90 mm		240 cm ²	52,78	

Nicht vergessen: Verbinder immer dazu bestellen!

* Preise ohne MwSt.

Artikelnr.	Bezeichnung	Querschnitt FK	Ø Stutzen	Preis* €	Produkte aus galvanisiertem Stahl
3530-FKAK	Flachkanal Absperrklappe mit Silikondichtung, Biegewelle/Bowdenzug, Edelstahlknopf	150 x 50 mm		82,09	
3535-FKAK	Flachkanal Absperrklappe mit Silikondichtung, Biegewelle/Bowdenzug, Edelstahlknopf	200 x 90 mm		89,90	
3540-FKAK	Flachkanal Absperrklappe mit Silikondichtung, Biegewelle/Bowdenzug, Edelstahlknopf	250 x 50 mm		99,68	
3545-FKAK	Flachkanal Absperrklappe mit Silikondichtung, Biegewelle/Bowdenzug, Edelstahlknopf	300 x 90 mm		127,05	

3550-FKAV	Flachkanal Absperrklappe mit Silikondichtung, Innenvierkant 8 x 8 mm	150 x 50 mm		74,27	
3555-FKAV	Flachkanal Absperrklappe mit Silikondichtung, Innenvierkant 8 x 8 mm	200 x 90 mm		85,99	
3560-FKAV	Flachkanal Absperrklappe mit Silikondichtung, Innenvierkant 8 x 8 mm	250 x 50 mm		87,96	
3565-FKAV	Flachkanal Absperrklappe mit Silikondichtung, Innenvierkant 8 x 8 mm	300 x 90 mm		107,50	

3598-FKU	Flachkanal Übergang 90°	150 x 50 mm	Ø 60 mm	29,32
3600-FKU	Flachkanal Übergang 90°	150 x 50 mm	Ø 80 mm	29,32
3604-FKU	Flachkanal Übergang 90°	150 x 50 mm	Ø 100 mm	29,32
3608-FKU	Flachkanal Übergang 90°	150 x 50 mm	Ø 120 mm	29,32
3610-FKU	Flachkanal Übergang 90°	150 x 50 mm	Ø 125 mm	29,32
3612-FKU	Flachkanal Übergang 90°	150 x 50 mm	Ø 150 mm	29,32
3614-FKU	Flachkanal Übergang 90°	150 x 50 mm	Ø 160 mm	29,32
3616-FKU	Flachkanal Übergang 90°	200 x 90 mm	Ø 100 mm	31,27
20201251	Flachkanal Übergang 90°	200 x 90 mm	Ø 120 mm	31,27
3618-FKU	Flachkanal Übergang 90°	200 x 90 mm	Ø 125 mm	31,27
3620-FKU	Flachkanal Übergang 90°	200 x 90 mm	Ø 150 mm	31,27
3622-FKU	Flachkanal Übergang 90°	200 x 90 mm	Ø 160 mm	31,27
3623-FKU	Flachkanal Übergang 90°	200 x 90 mm	Ø 180 mm	31,27
3624-FKU	Flachkanal Übergang 90°	250 x 50 mm	Ø 100 mm	35,18
3626-FKU	Flachkanal Übergang 90°	250 x 50 mm	Ø 125 mm	35,18
3628-FKU	Flachkanal Übergang 90°	250 x 50 mm	Ø 150 mm	35,18
3630-FKU	Flachkanal Übergang 90°	250 x 50 mm	Ø 160 mm	35,18
3632-FKU	Flachkanal Übergang 90°	250 x 50 mm	Ø 180 mm	35,18
3634-FKU	Flachkanal Übergang 90°	250 x 50 mm	Ø 200 mm	35,18
3635-FKU	Flachkanal Übergang 90°	300 x 90 mm	Ø 150 mm	43,00
3636-FKU	Flachkanal Übergang 90°	300 x 90 mm	Ø 180 mm	43,00
3638-FKU	Flachkanal Übergang 90°	300 x 90 mm	Ø 200 mm	43,00



INFO: Für die Planung neuer Anlagen oder die Sanierung finden Sie hier die gebräuchlichsten Maße mit den entsprechenden freien Querschnitten.

Durchmesser	fQ
Ø 80 mm	56 cm ²
Ø 100 mm	79 cm ²
Ø 125 mm	123 cm ²
Ø 150 mm	176 cm ²
Ø 160 mm	201 cm ²
Ø 180 mm	254 cm ²
Ø 200 mm	314 cm ²
Ø 250 mm	490 cm ²
Ø 300 mm	706 cm ²



* Preise ohne MwSt.

Artikelnr.	Bezeichnung	Querschnitt FK	Ø Stutzen	Länge	Preis* €	Produkte aus galvanisiertem Stahl
3698-RV	Rohr-Verbinder		Ø 60 mm	150 mm	7,40	
3700-RV	Rohr-Verbinder		Ø 80 mm	150 mm	7,70	
3702-RV	Rohr-Verbinder		Ø 100 mm	150 mm	8,40	
20201250	Rohr-Verbinder		Ø 120 mm	150 mm	8,40	
3704-RV	Rohr-Verbinder		Ø 125 mm	150 mm	8,40	
3706-RV	Rohr-Verbinder		Ø 150 mm	150 mm	8,50	
3708-RV	Rohr-Verbinder		Ø 160 mm	150 mm	9,00	
3710-RV	Rohr-Verbinder		Ø 180 mm	150 mm	9,80	
3712-RV	Rohr-Verbinder		Ø 200 mm	150 mm	10,70	

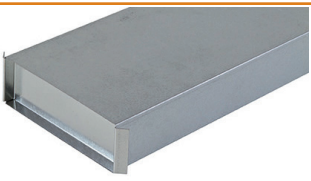
3800-FKBU	Flachkanal Befestigung ungedämmt	150 x 50 mm			2,53	
3802-FKBU	Flachkanal Befestigung ungedämmt	200 x 90 mm			2,53	
3804-FKBU	Flachkanal Befestigung ungedämmt	250 x 50 mm			3,71	
3806-FKBU	Flachkanal Befestigung ungedämmt	300 x 90 mm			4,70	
3814-FKBG	Flachkanal Befestigung gedämmt	150 x 50 mm			2,77	
3816-FKBG	Flachkanal Befestigung gedämmt	200 x 90 mm			2,77	
3818-FKBG	Flachkanal Befestigung gedämmt	250 x 50 mm			4,05	
3820-FKBG	Flachkanal Befestigung gedämmt	300 x 90 mm			5,11	

3900-FKE	Flachkanal Endkappe	150 x 50 mm			9,78	
3902-FKE	Flachkanal Endkappe	200 x 90 mm			9,78	
3904-FKE	Flachkanal Endkappe	250 x 50 mm			10,75	
3906-FKE	Flachkanal Endkappe	300 x 90 mm			12,70	

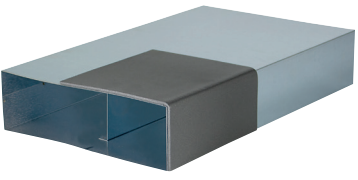
3950-FKD	Flachkanal Dämmung	150 x 50 mm		10-m-Rolle	95,77	
3952-FKD	Flachkanal Dämmung	200 x 90 mm		10-m-Rolle	95,77	
3954-FKD	Flachkanal Dämmung	250 x 50 mm		10-m-Rolle	95,77	
3956-FKD	Flachkanal Dämmung	300 x 90 mm		10-m-Rolle	125,08	

4000-FXF	FLEX-FOAM Isolierschaum, selbstklebend 330 mm breit, 4 mm stark			1 m	12,05	
4010-FXF	FLEX-FOAM Isolierschaum, selbstklebend 330 mm breit, 10 mm stark			1 m	20,02	
4015-FXF	FLEX-FOAM Isolierschaum, selbstklebend 1.000 mm breit, 4 mm stark			10-m-Rolle	367,79	
4020-FXF	FLEX-FOAM Isolierschaum, selbstklebend 1.000 mm breit, 10 mm stark			10-m-Rolle	490,38	

* Preise ohne MwSt.

Flachkanal-Luftbox nach Maß

Mit dieser nach Maß gefertigten Luftbox ist es möglich, einen Luftdurchlass bis zu 10.000 cm² zu realisieren.

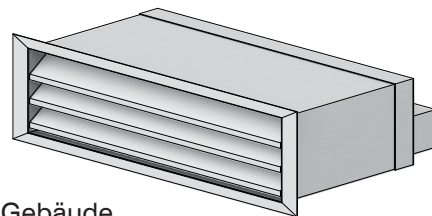

- Die einströmende Außenluft kann mit runden oder rechteckigen Stutzen in das Gebäude geleitet werden.
- Die rechteckigen Stutzen lassen sich direkt mit unseren Subtiel-Flachkanälen verlängern.
- Das Luftgitter in der Außenwand besitzt feststehende Lamellen und ein Insektengitter.
- Die Steuerung der Luftklappe wird mit einem Belimo-Stellmotor geregelt.
- Eine Isolierung der Luftklappe ist mit unserer 10 mm Flex-Foamplatte möglich.
- Der Service an der Luftklappe und dem Stellmotor muss von außen erfolgen.

Für eine erste Berechnung der Flachkanal-Luftbox benötigen wir die folgenden schriftlichen Informationen von Ihnen:

- Wie stark ist die Außenwand, in die die Luftbox eingebaut werden soll?
- Wieviel cm² Luftmenge benötigen Sie?
- Wohin soll die Luft geleitet werden (nach hinten/oben/unten/rechts/links)?

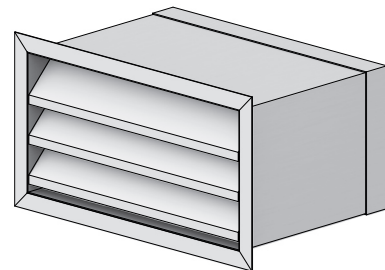

Bei dieser Maßanfertigung wird bei Auftragserteilung eine Anzahlung von 50 % des Gesamtpreises fällig!

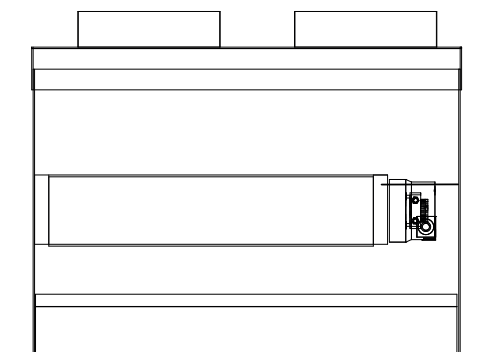
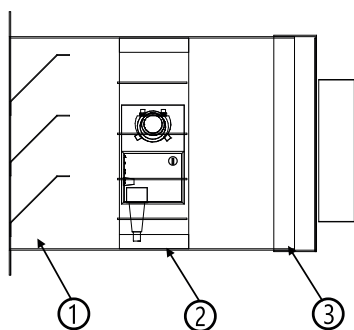

- ① Luftgitter + Insektengaze
- ② Stellklappe mit Belimo-Motor
- ③ Stutzen nach Maß, eckig oder rund

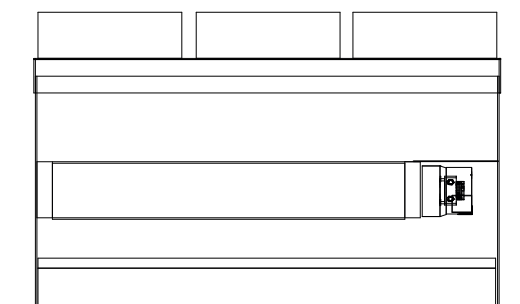
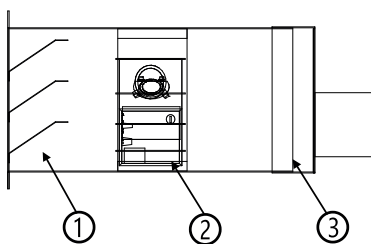

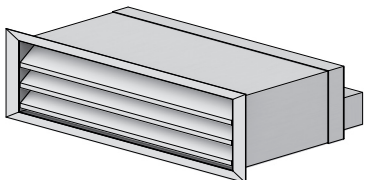
Artikelnr.	Bezeichnung	Preis* €	
4050-LBM	Flachkanal-Luftbox nach Maß bis zu 10.000 cm ² möglich	Preis* auf Anfrage	

Artikelnr.	Bezeichnung	Ø	Länge	Preis* €
4100-MXF	Maxi-Flex (gestaucht auf 1 m)	Ø 80 mm	10 m	60,59
4105-MXF	Maxi-Flex (gestaucht auf 1 m)	Ø 100 mm	10 m	76,23
4110-MXF	Maxi-Flex (gestaucht auf 1 m)	Ø 125 mm	10 m	93,81
4115-MXF	Maxi-Flex (gestaucht auf 1 m)	Ø 150 mm	10 m	111,41
4120-MXF	Maxi-Flex (gestaucht auf 1 m)	Ø 160 mm	10 m	119,23
4125-MXF	Maxi-Flex (gestaucht auf 1 m)	Ø 180 mm	10 m	132,90



4150-ALX	Alu-Flex (gestaucht auf 0,6 m)	Ø 80 mm	3 m	13,29
4152-ALX	Alu-Flex (gestaucht auf 0,6 m)	Ø 100 mm	3 m	15,33
202040069	Alu-Flex (gestaucht auf 0,6 m)	Ø 120 mm	3 m	18,39
4154-ALX	Alu-Flex (gestaucht auf 0,6 m)	Ø 125 mm	3 m	18,39
4156-ALX	Alu-Flex (gestaucht auf 0,6 m)	Ø 150 mm	3 m	21,46
4158-ALX	Alu-Flex (gestaucht auf 0,6 m)	Ø 160 mm	3 m	22,48
4160-ALX	Alu-Flex (gestaucht auf 0,6 m)	Ø 180 mm	3 m	28,61
4162-ALX	Alu-Flex (gestaucht auf 0,6 m)	Ø 200 mm	3 m	29,63
4164-ALX	Alu-Flex (gestaucht auf 0,6 m)	Ø 250 mm	3 m	47,00





4200-ALXI	Alu-Flex isoliert (gestaucht auf 1 m)	Ø 80 mm	10 m	118,52
4205-ALXI	Alu-Flex isoliert (gestaucht auf 1 m)	Ø 100 mm	10 m	122,60
4210-ALXI	Alu-Flex isoliert (gestaucht auf 1 m)	Ø 125 mm	10 m	143,04
4215-ALXI	Alu-Flex isoliert (gestaucht auf 1 m)	Ø 150 mm	10 m	175,73
4217-ALXI	Alu-Flex isoliert (gestaucht auf 1 m)	Ø 160 mm	10 m	202,29
4220-ALXI	Alu-Flex isoliert (gestaucht auf 1 m)	Ø 180 mm	10 m	224,77



4240-CFX	Color-Flex, schwarz	Ø 50 mm	1,5 m	34,73
4245-CFX	Color-Flex, grau	Ø 50 mm	1,5 m	34,73
4250-CFX	Color-Flex, schwarz	Ø 80 mm	1,5 m	36,79
4255-CFX	Color-Flex, grau	Ø 80 mm	1,5 m	36,79
4260-CFX	Color-Flex, schwarz	Ø 100 mm	1,5 m	42,90
4265-CFX	Color-Flex, grau	Ø 100 mm	1,5 m	42,90
4270-CFX	Color-Flex, schwarz	Ø 125 mm	1,5 m	44,96
4275-CFX	Color-Flex, grau	Ø 125 mm	1,5 m	44,96



* Preise ohne MwSt.

Artikelnr.	Bezeichnung	Ø	Länge	Preis* €	
4280-CFX	Color-Flex, schwarz (gestaucht auf 8 m)	Ø 50 mm	20 m	459,73	<p><i>Alu-Flexrohr direkt bestellen:</i></p>  
4282-CFX	Color-Flex, grau (gestaucht auf 8 m)	Ø 50 mm	20 m	459,73	
4285-CFX	Color-Flex, schwarz (gestaucht auf 8 m)	Ø 80 mm	20 m	480,17	
4287-CFX	Color-Flex, grau (gestaucht auf 8 m)	Ø 80 mm	20 m	480,17	
4290-CFX	Color-Flex, schwarz (gestaucht auf 8 m)	Ø 100 mm	20 m	561,90	
4292-CFX	Color-Flex, grau (gestaucht auf 8 m)	Ø 100 mm	20 m	561,90	
4295-CFX	Color-Flex, schwarz (gestaucht auf 8 m)	Ø 125 mm	20 m	592,55	
4297-CFX	Color-Flex, grau (gestaucht auf 8 m)	Ø 125 mm	20 m	491,98	

! Für diese Produkte Lieferzeit bitte erfragen! Weitere Durchmesser auf Anfrage.

4300-TFX	Therm-Flex, schwarz	Ø 50 mm	0,75 m	47,00	
4305-TFX	Therm-Flex, grau	Ø 50 mm	0,75 m	47,00	
4310-TFX	Therm-Flex, schwarz	Ø 80 mm	0,75 m	51,08	
4315-TFX	Therm-Flex, grau	Ø 80 mm	0,75 m	51,08	
4320-TFX	Therm-Flex, schwarz	Ø 100 mm	0,75 m	57,21	
4325-TFX	Therm-Flex, grau	Ø 100 mm	0,75 m	57,21	
4330-TFX	Therm-Flex, schwarz	Ø 125 mm	0,75 m	63,35	
4335-TFX	Therm-Flex, grau	Ø 125 mm	0,75 m	63,35	

4348-ALXS	Alu-Flex Steckverbinder	Ø 60 mm		7,32	  <p>galvanisierter Stahl</p>
4350-ALXS	Alu-Flex Steckverbinder	Ø 80 mm		7,32	
4355-ALXS	Alu-Flex Steckverbinder	Ø 100 mm		7,32	
20215013	Alu-Flex Steckverbinder	Ø 120 mm		7,32	
4360-ALXS	Alu-Flex Steckverbinder	Ø 125 mm		7,32	
4365-ALXS	Alu-Flex Steckverbinder	Ø 150 mm		7,32	
4370-ALXS	Alu-Flex Steckverbinder	Ø 160 mm		7,32	
4375-ALXS	Alu-Flex Steckverbinder	Ø 180 mm		7,32	
4380-ALXS	Alu-Flex Steckverbinder	Ø 200 mm		7,32	

* Preise ohne MwSt.

mehr Information online:
www.subtiel.com

Artikelnr.	Bezeichnung	Ø/Breite	Länge	Preis* €	
4396-RCF	Rosette für Color-Flex, schwarz	Ø 50 mm		17,60	
4398-RCF	Rosette für Color-Flex, grau	Ø 50 mm		17,60	
4400-RCF	Rosette für Color-Flex, schwarz	Ø 80 mm		17,60	
4402-RCF	Rosette für Color-Flex, grau	Ø 80 mm		17,60	
4404-RCF	Rosette für Color-Flex, schwarz	Ø 100 mm		17,60	
4406-RCF	Rosette für Color-Flex, grau	Ø 100 mm		17,60	
4408-RCF	Rosette für Color-Flex, schwarz	Ø 125 mm		17,60	
4410-RCF	Rosette für Color-Flex, grau	Ø 125 mm		17,60	

4412-RTF	Rosette für Therm-Flex isoliert, schwarz	Ø 50 mm		17,60	
4414-RTF	Rosette für Therm-Flex isoliert, grau	Ø 50 mm		17,60	
4416-RTF	Rosette für Therm-Flex isoliert, schwarz	Ø 80 mm		17,60	
4418-RTF	Rosette für Therm-Flex isoliert, grau	Ø 80 mm		17,60	
4420-RTF	Rosette für Therm-Flex isoliert, schwarz	Ø 100 mm		17,60	
4422-RTF	Rosette für Therm-Flex isoliert, grau	Ø 100 mm		17,60	
4424-RTF	Rosette für Therm-Flex isoliert, schwarz	Ø 125 mm		17,60	
4426-RTF	Rosette für Therm-Flex isoliert, grau	Ø 125 mm		17,60	

4432-ALB	Aluminium-Klebeband, 50 mm breit, hitzebeständig bis 120 °C	50 mm	50-m-Rolle	20,52	
4434-ALB	Aluminium-Klebeband, 100 mm breit, hitzebeständig bis 120 °C	100 mm	50-m-Rolle	37,14	
4430-ALB	Aluminium-Klebeband, 50 mm breit, hitzebeständig bis 150 °C	50 mm	10-m-Rolle	30,19	
2021.0007	Aluminium-Klebeband, 50 mm breit, hitzebeständig bis 150 °C	50 mm	50-m-Rolle	76,55	
4436-ALB	Aluminium-Klebeband, 50 mm breit, hitzebeständig bis 350 °C	50 mm	5-m-Rolle	35,18	
4438-ALB	Aluminium-Klebeband, 50 mm breit, hitzebeständig bis 350 °C	50 mm	10-m-Rolle	56,69	
2021.0008	Aluminium-Klebeband, 50 mm breit, hitzebeständig bis 350 °C	50 mm	50-m-Rolle	155,09	
4440-ALB	Aluminium-Klebeband armiert , 50 mm breit, hitzebeständig bis 120 °C	50 mm	45-m-Rolle	28,34	

20205001	Rohrschelle Edelstahl, verstellbar	0-200 mm		5,11	
20205003	Rohrschelle Edelstahl, verstellbar	60-270 mm		5,11	
20205014	Rohrschelle Edelstahl, verstellbar	200-245 mm		6,66	

* Preise ohne MwSt.

bis
120 °C

Artikelnr.	Bezeichnung	Ø	Preis* €	Produkte aus galvanisiertem Stahl
4450-AKB	Absperrklappe mit Biegewelle/Bowdenzug, Silikondichtlippe, Edelstahlknopf	Ø 80 mm	76,23	
4452-AKB	Absperrklappe mit Biegewelle/Bowdenzug, Silikondichtlippe, Edelstahlknopf	Ø 100 mm	76,23	
20211036	Absperrklappe mit Biegewelle/Bowdenzug, Silikondichtlippe, Edelstahlknopf	Ø 120 mm	84,05	
4454-AKB	Absperrklappe mit Biegewelle/Bowdenzug, Silikondichtlippe, Edelstahlknopf	Ø 125 mm	84,05	
4456-AKB	Absperrklappe mit Biegewelle/Bowdenzug, Silikondichtlippe, Edelstahlknopf	Ø 150 mm	84,05	
4458-AKB	Absperrklappe mit Biegewelle/Bowdenzug, Silikondichtlippe, Edelstahlknopf	Ø 160 mm	84,05	
4460-AKB	Absperrklappe mit Biegewelle/Bowdenzug, Silikondichtlippe, Edelstahlknopf	Ø 180 mm	95,77	
4462-AKB	Absperrklappe mit Biegewelle/Bowdenzug, Silikondichtlippe, Edelstahlknopf	Ø 200 mm	95,77	

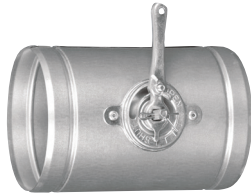
4478-AKL	Absperrklappe mit Flügelregler, Silikon-Dichtlippe	Ø 80 mm	51,79	
4480-AKL	Absperrklappe mit Flügelregler, Silikon-Dichtlippe	Ø 100 mm	58,25	
20211035	Absperrklappe mit Flügelregler, Silikon-Dichtlippe	Ø 120 mm	60,32	

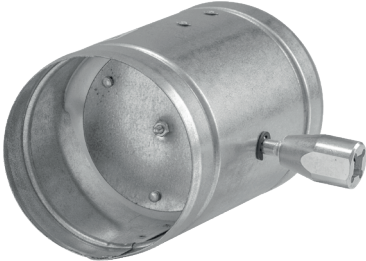
4482-AKL	Absperrklappe mit Vierkantanschluss 8 x 8 mm, inkl. Verbinder mit Innenvierkant 8 x 8 mm, Silikon-Dichtlippe	Ø 80 mm	58,63	
4484-AKL	Absperrklappe mit Vierkantanschluss 8 x 8 mm, inkl. Verbinder mit Innenvierkant 8 x 8 mm, Silikon-Dichtlippe	Ø 100 mm	58,63	
4486-AKL	Absperrklappe mit Vierkantanschluss 8 x 8 mm, inkl. Verbinder mit Innenvierkant 8 x 8 mm, Silikon-Dichtlippe	Ø 125 mm	62,54	
4488-AKL	Absperrklappe mit Vierkantanschluss 8 x 8 mm, inkl. Verbinder mit Innenvierkant 8 x 8 mm, Silikon-Dichtlippe	Ø 150 mm	62,54	
4490-AKL	Absperrklappe mit Vierkantanschluss 8 x 8 mm, inkl. Verbinder mit Innenvierkant 8 x 8 mm, Silikon-Dichtlippe	Ø 160 mm	62,54	
4492-AKL	Absperrklappe mit Vierkantanschluss 8 x 8 mm, inkl. Verbinder mit Innenvierkant 8 x 8 mm, Silikon-Dichtlippe	Ø 180 mm	89,90	
4494-AKL	Absperrklappe mit Vierkantanschluss 8 x 8 mm, inkl. Verbinder mit Innenvierkant 8 x 8 mm, Silikon-Dichtlippe	Ø 200 mm	89,90	

20211027	Flexrohrverbinder mit Rückschlagklappe, Edelstahl	Ø 80 mm	19,42	
20211028	Flexrohrverbinder mit Rückschlagklappe, Edelstahl	Ø 100 mm	21,23	
20211029	Flexrohrverbinder mit Rückschlagklappe, Edelstahl	Ø 120 mm	23,78	
20211030	Flexrohrverbinder mit Rückschlagklappe, Edelstahl	Ø 125 mm	24,24	
20211031	Flexrohrverbinder mit Rückschlagklappe, Edelstahl	Ø 150 mm	28,18	
20211032	Flexrohrverbinder mit Rückschlagklappe, Edelstahl	Ø 160 mm	29,76	
20211033	Flexrohrverbinder mit Rückschlagklappe, Edelstahl	Ø 180 mm	33,51	
20211034	Flexrohrverbinder mit Rückschlagklappe, Edelstahl	Ø 200 mm	41,07	

* Preise ohne MwSt.

mehr Information online:
www.subtiel.com

Subtiel Hafnerklappe gedämmt, Edelstahl

Eine Klappe, drei Möglichkeiten.

Hafnerklappen bestellen:



Die Klappe verfügt über einen universellen Anschluss und kann wahlweise geliefert werden mit:

- 8 x 8 mm Vierkantanschluss
- Bowdenzug 120 cm, mit Auf- oder Unterputz-Drehregler
- Vorbereitung für Belimo Stellmotor
- Größen von Ø 125/150/160/180/200/250 mm

Alle Vorteile auf einen Blick:

- 1 mm Materialstärke für absolute Verwindungssteifheit
- gefertigt aus 100 % Edelstahl, also unempfindlich gegen Feuchtigkeit, kein Rost
- Flex-Foam Dämmung am Klappenblatt und an der Außenseite isoliert gegen Kälte und Schall
- 100 % luftdicht durch die doppelte Silikondichtung

Basismodul mit Montageplatte



Basismodul mit 8 x 8 Vierkant-Adapter

Hafnerklappe mit Montagekasten, Biegewelle und Auf- oder Unterputzknopf (nach Wunsch)



Hafnerklappe mit Belimovorbereitung



Belimo-Motor ist nicht im Lieferumfang enthalten!

doppelte Silikon-Dichtung

Klappe geschlossen

Klappe geöffnet



Handhebel zur manuellen Bedienung

Artikelnr.	Bezeichnung	Ø	Preis* €
7500-AKL-VA	Edelstahl-Hafnerklappe mit Vierkantanschluss 8 x 8 mm, Flex-Foam-Dämmung, doppelte Silikondichtung	Ø 125 mm	126,69
7505-AKL-VA	Edelstahl-Hafnerklappe mit Vierkantanschluss 8 x 8 mm, Flex-Foam-Dämmung, doppelte Silikondichtung	Ø 150 mm	132,81
7510-AKL-VA	Edelstahl-Hafnerklappe mit Vierkantanschluss 8 x 8 mm, Flex-Foam-Dämmung, doppelte Silikondichtung	Ø 160 mm	143,04
7515-AKL-VA	Edelstahl-Hafnerklappe mit Vierkantanschluss 8 x 8 mm, Flex-Foam-Dämmung, doppelte Silikondichtung	Ø 180 mm	153,25
7520-AKL-VA	Edelstahl-Hafnerklappe mit Vierkantanschluss 8 x 8 mm, Flex-Foam-Dämmung, doppelte Silikondichtung	Ø 200 mm	194,11
7525-AKL-VA	Edelstahl-Hafnerklappe mit Vierkantanschluss 8 x 8 mm, Flex-Foam-Dämmung, doppelte Silikondichtung	Ø 250 mm	245,19

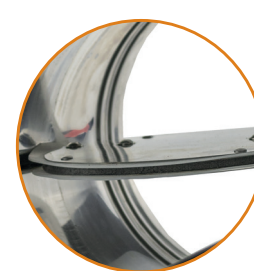

7530-AKL-VA	Edelstahl-Hafnerklappe mit Belimo-Vorbereitung, Flex-Foam-Dämmung, doppelte Silikondichtung	Ø 125 mm	132,81
7535-AKL-VA	Edelstahl-Hafnerklappe mit Belimo-Vorbereitung, Flex-Foam-Dämmung, doppelte Silikondichtung	Ø 150 mm	143,04
7540-AKL-VA	Edelstahl-Hafnerklappe mit Belimo-Vorbereitung, Flex-Foam-Dämmung, doppelte Silikondichtung	Ø 160 mm	153,25
7545-AKL-VA	Edelstahl-Hafnerklappe mit Belimo-Vorbereitung, Flex-Foam-Dämmung, doppelte Silikondichtung	Ø 180 mm	163,46
7550-AKL-VA	Edelstahl-Hafnerklappe mit Belimo-Vorbereitung, Flex-Foam-Dämmung, doppelte Silikondichtung	Ø 200 mm	194,11
7555-AKL-VA	Edelstahl-Hafnerklappe mit Belimo-Vorbereitung, Flex-Foam-Dämmung, doppelte Silikondichtung	Ø 250 mm	255,40

Belimo-Motor ist nicht im Lieferumfang enthalten.



Artikelnr.	Bezeichnung	Ø	Preis* €	Farbe Drehknopf: ■ schwarz: RAL 9005 □ weiß: RAL 9003
7560-AKL-VA	Edelstahl-Hafnerklappe mit VA Bowdenzug und Unterputzhebel, schwarz, Flex-Foam-Dämmung, doppelte Silikondichtung	Ø 125 mm	185,49	
7565-AKL-VA	Edelstahl-Hafnerklappe mit VA Bowdenzug und Unterputzhebel, weiß, Flex-Foam-Dämmung, doppelte Silikondichtung	Ø 125 mm	202,55	
7570-AKL-VA	Edelstahl-Hafnerklappe mit VA Bowdenzug und Unterputzhebel, schwarz, Flex-Foam-Dämmung, doppelte Silikondichtung	Ø 150 mm	202,55	
7575-AKL-VA	Edelstahl-Hafnerklappe mit VA Bowdenzug und Unterputzhebel, weiß, Flex-Foam-Dämmung, doppelte Silikondichtung	Ø 150 mm	202,55	
7580-AKL-VA	Edelstahl-Hafnerklappe mit VA Bowdenzug und Unterputzhebel, schwarz, Flex-Foam-Dämmung, doppelte Silikondichtung	Ø 160 mm	223,87	
7585-AKL-VA	Edelstahl-Hafnerklappe mit VA Bowdenzug und Unterputzhebel, weiß, Flex-Foam-Dämmung, doppelte Silikondichtung	Ø 160 mm	223,87	
7590-AKL-VA	Edelstahl-Hafnerklappe mit VA Bowdenzug und Unterputzhebel, schwarz, Flex-Foam-Dämmung, doppelte Silikondichtung	Ø 180 mm	255,85	
7595-AKL-VA	Edelstahl-Hafnerklappe mit VA Bowdenzug und Unterputzhebel, weiß, Flex-Foam-Dämmung, doppelte Silikondichtung	Ø 180 mm	255,85	
7600-AKL-VA	Edelstahl-Hafnerklappe mit VA Bowdenzug und Unterputzhebel, schwarz, Flex-Foam-Dämmung, doppelte Silikondichtung	Ø 200 mm	277,17	
7605-AKL-VA	Edelstahl-Hafnerklappe mit VA Bowdenzug und Unterputzhebel, weiß, Flex-Foam-Dämmung, doppelte Silikondichtung	Ø 200 mm	277,17	
7610-AKL-VA	Edelstahl-Hafnerklappe mit VA Bowdenzug und Unterputzhebel, schwarz, Flex-Foam-Dämmung, doppelte Silikondichtung	Ø 250 mm	341,14	
7615-AKL-VA	Edelstahl-Hafnerklappe mit VA Bowdenzug und Unterputzhebel, weiß, Flex-Foam-Dämmung, doppelte Silikondichtung	Ø 250 mm	341,14	

7620-AKL-VA	Edelstahl-Hafnerklappe mit VA Bowdenzug und Aufputzhebel, schwarz, Flex-Foam-Dämmung, doppelte Silikondichtung	Ø 125 mm	202,55	
7625-AKL-VA	Edelstahl-Hafnerklappe mit VA Bowdenzug und Aufputzhebel, weiß, Flex-Foam-Dämmung, doppelte Silikondichtung	Ø 125 mm	202,55	
7630-AKL-VA	Edelstahl-Hafnerklappe mit VA Bowdenzug und Aufputzhebel, schwarz, Flex-Foam-Dämmung, doppelte Silikondichtung	Ø 150 mm	202,55	
7635-AKL-VA	Edelstahl-Hafnerklappe mit VA Bowdenzug und Aufputzhebel, weiß, Flex-Foam-Dämmung, doppelte Silikondichtung	Ø 150 mm	202,55	

bis
120 °C

Artikelnr.	Bezeichnung	Ø	Preis* €	Farbe Drehknopf: ■ schwarz: RAL 9005 □ weiß: RAL 9003
7640-AKL-VA	Edelstahl-Hafnerklappe mit VA Bowdenzug und Aufputzhebel, schwarz Flex-Foam-Dämmung, doppelte Silikondichtung	Ø 160 mm	223,87	
7645-AKL-VA	Edelstahl-Hafnerklappe mit VA Bowdenzug und Aufputzhebel, weiß Flex-Foam-Dämmung, doppelte Silikondichtung	Ø 160 mm	223,87	
7650-AKL-VA	Edelstahl-Hafnerklappe mit VA Bowdenzug und Aufputzhebel, schwarz, Flex-Foam-Dämmung, doppelte Silikondichtung	Ø 180 mm	255,85	
7655-AKL-VA	Edelstahl-Hafnerklappe mit VA Bowdenzug und Aufputzhebel, weiß, Flex-Foam-Dämmung, doppelte Silikondichtung	Ø 180 mm	255,85	
7660-AKL-VA	Edelstahl-Hafnerklappe mit VA Bowdenzug und Aufputzhebel, schwarz Flex-Foam-Dämmung, doppelte Silikondichtung	Ø 200 mm	277,17	
7665-AKL-VA	Edelstahl-Hafnerklappe mit VA Bowdenzug und Aufputzhebel, weiß Flex-Foam-Dämmung, doppelte Silikondichtung	Ø 200 mm	277,17	
7670-AKL-VA	Edelstahl-Hafnerklappe mit VA Bowdenzug und Aufputzhebel, schwarz Flex-Foam-Dämmung, doppelte Silikondichtung	Ø 250 mm	341,14	
7675-AKL-VA	Edelstahl-Hafnerklappe mit VA Bowdenzug und Aufputzhebel, weiß Flex-Foam-Dämmung, doppelte Silikondichtung	Ø 250 mm	341,14	

Hafnerklappe: Deutsches Gebrauchsmuster Nr. 20 2017 102 388.5 | German utility model no. 20 2017 102 388.5

				Produkte aus galvanisiertem Stahl
4464-AKL	Absperrklappe mit langem Bedienteil, Silikon-Dichtlippe	Ø 80 mm	41,05	
4466-AKL	Absperrklappe mit langem Bedienteil, Silikon-Dichtlippe	Ø 100 mm	41,05	
4468-AKL	Absperrklappe mit langem Bedienteil, Silikon-Dichtlippe	Ø 125 mm	50,82	
4470-AKL	Absperrklappe mit langem Bedienteil, Silikon-Dichtlippe	Ø 150 mm	50,82	
4472-AKL	Absperrklappe mit langem Bedienteil, Silikon-Dichtlippe	Ø 160 mm	50,82	
4474-AKL	Absperrklappe mit langem Bedienteil, Silikon-Dichtlippe	Ø 180 mm	70,36	
4476-AKL	Absperrklappe mit langem Bedienteil, Silikon-Dichtlippe	Ø 200 mm	70,36	

* Preise ohne MwSt.

mehr Information online:
www.subtiel.com

Artikelnr.	Bezeichnung	Ø	Preis* €	Produkte aus galvanisiertem Stahl
4498-AFR	Alu-Flex Reduzier-/Erweiterungsstück	Ø 80/50 mm	33,23	
4499-AFR	Alu-Flex Reduzier-/Erweiterungsstück	Ø 80/60 mm	21,51	
4500-AFR	Alu-Flex Reduzier-/Erweiterungsstück	Ø 100/80 mm	21,51	
4502-AFR	Alu-Flex Reduzier-/Erweiterungsstück	Ø 120/100 mm	21,51	
4504-AFR	Alu-Flex Reduzier-/Erweiterungsstück	Ø 125/80 mm	21,51	
4506-AFR	Alu-Flex Reduzier-/Erweiterungsstück	Ø 125/100 mm	21,51	
4508-AFR	Alu-Flex Reduzier-/Erweiterungsstück	Ø 150/125 mm	27,36	
4510-AFR	Alu-Flex Reduzier-/Erweiterungsstück	Ø 160/125 mm	27,36	
4512-AFR	Alu-Flex Reduzier-/Erweiterungsstück	Ø 160/150 mm	27,36	
4514-AFR	Alu-Flex Reduzier-/Erweiterungsstück	Ø 180/125 mm	35,18	
4516-AFR	Alu-Flex Reduzier-/Erweiterungsstück	Ø 180/150 mm	35,18	
4518-AFR	Alu-Flex Reduzier-/Erweiterungsstück	Ø 180/160 mm	35,18	
4520-AFR	Alu-Flex Reduzier-/Erweiterungsstück	Ø 200/150 mm	35,18	
4522-AFR	Alu-Flex Reduzier-/Erweiterungsstück	Ø 200/160 mm	35,18	
4524-AFR	Alu-Flex Reduzier-/Erweiterungsstück	Ø 200/180 mm	35,18	

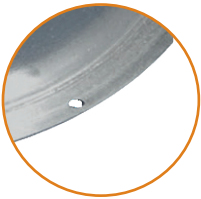
4532-UVS	Universalstutzen zur individuellen Befestigung	Ø 60 mm	10,21	 
4534-UVS	Universalstutzen zur individuellen Befestigung	Ø 80 mm	10,21	
4536-UVS	Universalstutzen zur individuellen Befestigung	Ø 100 mm	10,21	
4538-UVS	Universalstutzen zur individuellen Befestigung	Ø 125 mm	10,21	
4540-UVS	Universalstutzen zur individuellen Befestigung	Ø 150 mm	10,21	
4542-UVS	Universalstutzen zur individuellen Befestigung	Ø 160 mm	10,21	
4544-UVS	Universalstutzen zur individuellen Befestigung	Ø 180 mm	12,27	
4546-UVS	Universalstutzen zur individuellen Befestigung	Ø 200 mm	12,27	
4548-UVS	Universalstutzen zur individuellen Befestigung	Ø 250 mm	14,31	

4550-ARB	Alu-Flex Vario Rohrbogen, verstellbar 0-90°	Ø 80 mm	20,52	
4552-ARB	Alu-Flex Vario Rohrbogen, verstellbar 0-90°	Ø 100 mm	20,52	
4554-ARB	Alu-Flex Vario Rohrbogen, verstellbar 0-90°	Ø 125 mm	20,52	
4556-ARB	Alu-Flex Vario Rohrbogen, verstellbar 0-90°	Ø 150 mm	27,36	
4558-ARB	Alu-Flex Vario Rohrbogen, verstellbar 0-90°	Ø 160 mm	27,36	
4560-ARB	Alu-Flex Vario Rohrbogen, verstellbar 0-90°	Ø 180 mm	35,18	
4562-ARB	Alu-Flex Vario Rohrbogen, verstellbar 0-90°	Ø 200 mm	35,18	

* Preise ohne MwSt.

Artikelnr.	Bezeichnung	Ø	Winkel	Preis* €	Produkte aus galvanisiertem Stahl
4570-LVY	Lüftungsrohr Y-Stück	Ø 80 mm	90°	27,36	
4572-LVY	Lüftungsrohr Y-Stück	Ø 100 mm	90°	27,36	
20213038	Lüftungsrohr Y-Stück	Ø 120 mm	90°	27,36	
4574-LVY	Lüftungsrohr Y-Stück	Ø 125 mm	90°	27,36	
4576-LVY	Lüftungsrohr Y-Stück	Ø 150 mm	90°	31,27	
4578-LVY	Lüftungsrohr Y-Stück	Ø 160 mm	90°	31,27	
4580-LVY	Lüftungsrohr Y-Stück	Ø 180 mm	90°	44,96	
4582-LVY	Lüftungsrohr Y-Stück	Ø 200 mm	90°	44,96	

20214022	Lüftungsrohr Y-Stück	Ø 80 mm	120°	27,36	
20214023	Lüftungsrohr Y-Stück	Ø 100 mm	120°	27,36	
20214024	Lüftungsrohr Y-Stück	Ø 120 mm	120°	27,36	
20214025	Lüftungsrohr Y-Stück	Ø 125 mm	120°	27,36	
20214026	Lüftungsrohr Y-Stück	Ø 150 mm	120°	31,27	
20214027	Lüftungsrohr Y-Stück	Ø 160 mm	120°	31,27	
20214028	Lüftungsrohr Y-Stück	Ø 180 mm	120°	44,96	
20214029	Lüftungsrohr Y-Stück	Ø 200 mm	120°	44,96	

4586-LVT	Lüftungsrohr T-Stück	Ø 80 mm	90°	29,32	
4588-LVT	Lüftungsrohr T-Stück	Ø 100 mm	90°	29,32	
20213039	Lüftungsrohr T-Stück	Ø 120 mm	90°	29,32	
4590-LVT	Lüftungsrohr T-Stück	Ø 125 mm	90°	29,32	
4592-LVT	Lüftungsrohr T-Stück	Ø 150 mm	90°	33,23	
4594-LVT	Lüftungsrohr T-Stück	Ø 160 mm	90°	33,23	
4596-LVT	Lüftungsrohr T-Stück	Ø 180 mm	90°	44,96	
4598-LVT	Lüftungsrohr T-Stück	Ø 200 mm	90°	44,96	

4602-LVT	Lüftungsrohr T-Stück	Ø 80 mm	45°	46,91	
4604-LVT	Lüftungsrohr T-Stück	Ø 100 mm	45°	46,91	
20213040	Lüftungsrohr T-Stück	Ø 120 mm	45°	46,91	
4606-LVT	Lüftungsrohr T-Stück	Ø 125 mm	45°	46,91	
4608-LVT	Lüftungsrohr T-Stück	Ø 150 mm	45°	50,82	
4610-LVT	Lüftungsrohr T-Stück	Ø 160 mm	45°	50,82	
4612-LVT	Lüftungsrohr T-Stück	Ø 180 mm	45°	60,59	
4614-LVT	Lüftungsrohr T-Stück	Ø 200 mm	45°	60,59	

4618-LVTT	Lüftungsrohr Doppel-T-Stück	Ø 80 mm	90°	46,91	
4620-LVTT	Lüftungsrohr Doppel-T-Stück	Ø 100 mm	90°	46,91	
20213041	Lüftungsrohr Doppel-T-Stück	Ø 120 mm	90°	46,91	
4622-LVTT	Lüftungsrohr Doppel-T-Stück	Ø 125 mm	90°	46,91	
4624-LVTT	Lüftungsrohr Doppel-T-Stück	Ø 150 mm	90°	56,69	
4626-LVTT	Lüftungsrohr Doppel-T-Stück	Ø 160 mm	90°	56,69	
4628-LVTT	Lüftungsrohr Doppel-T-Stück	Ø 180 mm	90°	64,50	
4630-LVTT	Lüftungsrohr Doppel-T-Stück	Ø 200 mm	90°	64,50	

* Preise ohne MwSt.

mehr Information online:
www.subtiel.com

Artikelnr.	Bezeichnung	Ø	Winkel/ Länge	Preis* €	Produkte aus galvanisiertem Stahl
4632-VBR	verstellbarer Bogen kompatibel mit Rohr	Ø 80 mm	0-90°	21,46	
4634-VBR	verstellbarer Bogen kompatibel mit Rohr	Ø 100 mm	0-90°	21,46	
20214032	verstellbarer Bogen kompatibel mit Rohr	Ø 120 mm	0-90°	21,46	
4636-VBR	verstellbarer Bogen kompatibel mit Rohr	Ø 125 mm	0-90°	21,46	
4638-VBR	verstellbarer Bogen kompatibel mit Rohr	Ø 150 mm	0-90°	28,61	
4640-VBR	verstellbarer Bogen kompatibel mit Rohr	Ø 160 mm	0-90°	28,61	
4642-VBR	verstellbarer Bogen kompatibel mit Rohr	Ø 180 mm	0-90°	36,79	
4644-VBR	verstellbarer Bogen kompatibel mit Rohr	Ø 200 mm	0-90°	36,79	

4646-LMR	Lüftungsrohr	Ø 80 mm	1.000 mm	24,52	
4648-LMR	Lüftungsrohr	Ø 100 mm	1.000 mm	24,52	
20214031	Lüftungsrohr	Ø 120 mm	1.000 mm	24,52	
4650-LMR	Lüftungsrohr	Ø 125 mm	1.000 mm	24,52	
4652-LMR	Lüftungsrohr	Ø 150 mm	1.000 mm	32,69	
4654-LMR	Lüftungsrohr	Ø 160 mm	1.000 mm	32,69	
4656-LMR	Lüftungsrohr	Ø 180 mm	1.000 mm	38,83	
4658-LMR	Lüftungsrohr	Ø 200 mm	1.000 mm	38,83	
4660-LMR	Lüftungsrohr	Ø 80 mm	500 mm	16,35	
4662-LMR	Lüftungsrohr	Ø 100 mm	500 mm	16,35	
20214030	Lüftungsrohr	Ø 120 mm	500 mm	16,35	
4664-LMR	Lüftungsrohr	Ø 125 mm	500 mm	16,35	
4666-LMR	Lüftungsrohr	Ø 150 mm	500 mm	20,44	
4668-LMR	Lüftungsrohr	Ø 160 mm	500 mm	20,44	
4670-LMR	Lüftungsrohr	Ø 180 mm	500 mm	26,56	
4672-LMR	Lüftungsrohr	Ø 200 mm	500 mm	26,56	

20205015	Lochband Stahl verzinkt, 17 mm breit Lochdurchmesser 8,5 / 4,2 mm		Rolle 25 m	43,52	
----------	--	--	------------	-------	---

* Preise ohne MwSt.

Artikelnr.	Bezeichnung		Ø	Preis* €	Produkte aus galvanisiertem Stahl
4700-STO	Abdeckstopfen für stillgelegte Stützen		Ø 125 mm	6,64	
4702-STO	Abdeckstopfen für stillgelegte Stützen		Ø 150 mm	6,64	

		Ø Außen	Ø Stützen		
4708-ROS	Edelstahlrosette 80	Ø 157 mm	Ø 86 mm	20,72	
4710-ROS	Edelstahlrosette 85	Ø 162 mm	Ø 91 mm	20,72	
4711-ROS	Edelstahlrosette 100	Ø 177 mm	Ø 106 mm	22,67	
4712-ROS	Edelstahlrosette 105	Ø 182 mm	Ø 111 mm	22,67	
20215014	Edelstahlrosette 120	Ø 207 mm	Ø 126 mm	24,43	
4714-ROS	Edelstahlrosette 125	Ø 210 mm	Ø 131 mm	24,43	
4715-ROS	Edelstahlrosette 130	Ø 217 mm	Ø 136 mm	24,43	
4718-ROS	Edelstahlrosette 150	Ø 247 mm	Ø 156 mm	27,36	
4720-ROS	Edelstahlrosette 160	Ø 257 mm	Ø 166 mm	30,30	
4722-ROS	Edelstahlrosette 180	Ø 277 mm	Ø 186 mm	32,24	
4724-ROS	Edelstahlrosette 200	Ø 297 mm	Ø 206 mm	34,39	
4726-ROS	Edelstahlrosette 225	Ø 322 mm	Ø 231 mm	35,57	
4728-ROS	Edelstahlrosette 250	Ø 347 mm	Ø 256 mm	37,53	

20205016	Wandhalterung mit Stockschraube Edelstahl, 80 mm		Ø 80 mm	15,91	
20205022	Wandhalterung mit Stockschraube Edelstahl, 100 mm		Ø 100 mm	15,91	
20205020	Wandhalterung mit Stockschraube Edelstahl, 120 mm		Ø 120 mm	16,63	
20205012	Wandhalterung mit Stockschraube Edelstahl, 125 mm		Ø 125 mm	17,12	
20205021	Wandhalterung mit Stockschraube Edelstahl, 140 mm		Ø 140 mm	17,12	
20205013	Wandhalterung mit Stockschraube Edelstahl, 150 mm		Ø 150 mm	17,12	
20205017	Wandhalterung mit Stockschraube Edelstahl, 160 mm		Ø 160 mm	20,25	
20205018	Wandhalterung mit Stockschraube Edelstahl, 180 mm		Ø 180 mm	22,17	
20205019	Wandhalterung mit Stockschraube Edelstahl, 200 mm		Ø 200 mm	22,17	

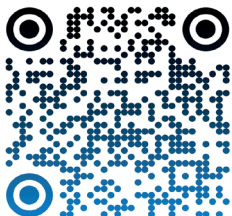

Lüftungsröhre und Zubehör - direkt zur Produktauswahl

Warmluft-Ventilator Open Air POWER

für eine problemlose Warmluftverteilung im ganzen Haus.
 Fördermenge bis 1.000 m³/h stufenlos regelbar.
 Leicht einzubauen oder nachzurüsten.
 CE-geprüft.

Warmluftaustritt-
 Stutzen in
17 Positionen
 drehbar!

150 °C



elektronische Steuerung



manuelle Regelung



Elektronische Steuerung - automatisch oder manuell

Die Funktionen des Warmluftventilators werden über ein elektronisches Steuerungssystem geregelt.
Automatisch gewählt: Start und Stop des Ventilators automatisch nach vorbestimmter Heizkammertemperatur. Die intelligente Steuerung wählt dabei in Verbindung mit einem Temperatursfühler die optimale Drehzahl in Abstimmung auf die aktuelle Temperatur. Die gewünschte Temperatur kann für verschiedene Zeiten und Tage programmiert werden.
Manuell gewählt: Start und Stop des Ventilators von Hand. Die Leistung ist hier stufenlos regelbar. Farbige LCDs (grün/gelb/rot) zeigen den angesteuerten Gerätetyp, die Drehzahldifferenz und ordnungsgemäße Funktion, beziehungsweise Geräteprobleme an.

Funktionsweise

Die Warmluft wird vom Ventilator an der Heizkammerdecke des Heizeinsatzes abgesaugt und durch einen integrierten Metall-Staubfilter geleitet. Über Stahlrohre, Aluflexrohre, Flachkanäle, Luftverteiler und Absperrklappen kann die Wärme optimal verteilt werden.

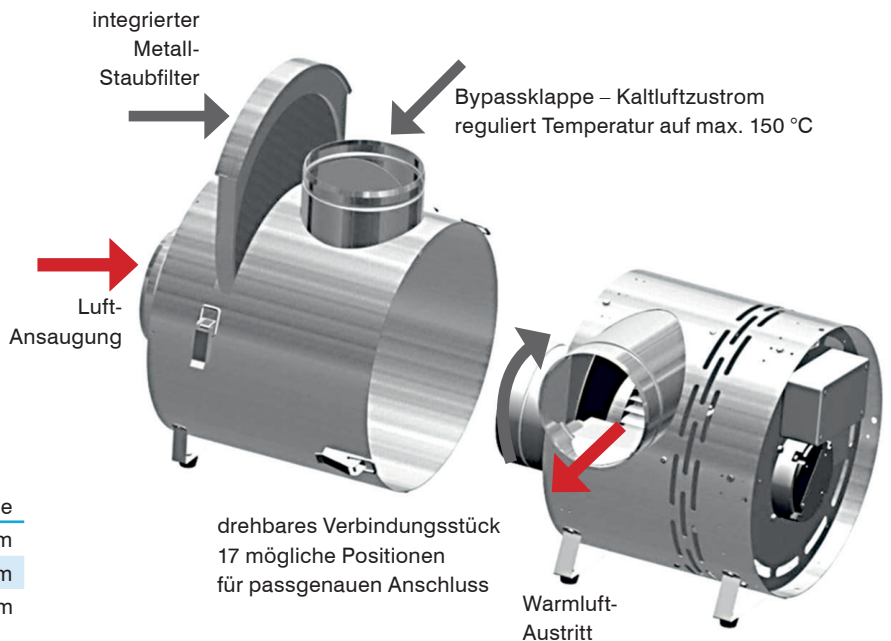

Warmluft-Ventilator Open Air >Power<

Modell	Fördermenge	Maße
1	max. 400 m³/h	573 x 344 x 341 mm
2	max. 600 m³/h	595 x 377 x 376 mm
3	max. 1.000 m³/h	633 x 377 x 376 mm

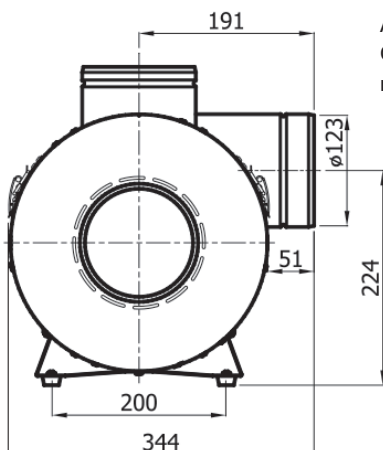

Abmessungen für
 Open Air Power Modell 1
 max. Stromverbrauch: 40 Watt

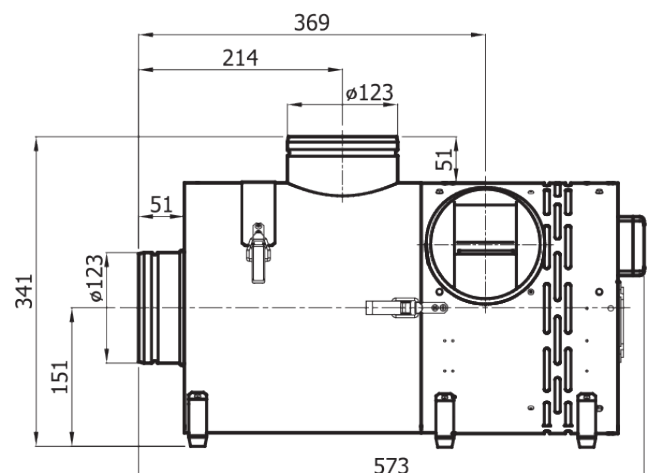

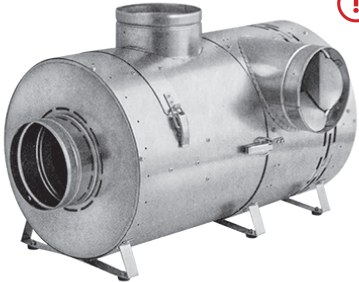

Artikelnr.	Bezeichnung	Leistung	Preis* €	
4750-OAP	Warmluft-Ventilator OPEN AIR POWER	max. 400 m³/h	1.098,39	
4752-OAP	Warmluft-Ventilator OPEN AIR POWER	max. 600 m³/h	1.192,20	
4754-OAP	Warmluft-Ventilator OPEN AIR POWER	max. 1.000 m³/h	1.340,74	

20216005	Manueller Drehzahlregler Aufputz, schwarz, dreifarbige LED-Beleuchtung		137,51	
20216004	Manueller Drehzahlregler Aufputz, weiß, dreifarbige LED-Beleuchtung		137,51	
20216016	Manueller Drehzahlregler Unterputz, schwarz, dreifarbige LED-Beleuchtung		146,78	
20216015	Manueller Drehzahlregler Unterputz, weiß, dreifarbige LED-Beleuchtung		146,78	

20216014	Elektronischer Drehzahlregler Unterputz, schwarz, LCD-Display		288,39	
----------	---	--	--------	---

		Ø		
4770-WU	WARM-UP beheizt mit Stutzen, Absperrklappe mit Bowdenzug, Edelstahlabdeckung mit integriertem Insektenschutzgitter	Ø 80/100 mm	416,30	
4773-WU	WARM-UP beheizt mit Stutzen, Absperrklappe mit Bowdenzug, Edelstahlabdeckung mit integriertem Insektenschutzgitter	Ø 125/150 mm	482,75	
4776-WU	WARM-UP beheizt mit Stutzen, Absperrklappe mit Bowdenzug, Edelstahlabdeckung mit integriertem Insektenschutzgitter	Ø 150/180 mm	664,50	

4779-WU	WARM-UP beheizt mit Stutzen, Absperrklappe mit Innenvierkantanschluss 8 x 8 mm, Edelstahlabdeckung mit integriertem Insekten- schutzgitter	Ø 150/180 mm	664,50	
---------	--	--------------	--------	---

4785-FLB	Frischluftanschluss beheizt, Edelstahlabdeckung mit integriertem Insekten- schutzgitter und Tellerventil	Ø 80 mm	291,22	Länge variabel von 325 bis 530 mm 
4788-FLB	Frischluftanschluss beheizt, Edelstahlabdeckung mit integriertem Insekten- schutzgitter und Tellerventil	Ø 110 mm	357,67	

! Für diese Produkte Lieferzeit bitte erfragen!

* Preise ohne MwSt.

mehr Information online:
www.subtiel.com

Warm-Up

beheizter Frischluftanschluss

- mit Stützen für direkten Feuerstättenanschluss
- dichtschießende Klappe mit Silikonlippe und PP-Einsatz zur thermischen Entkopplung
- Edelstahlabdeckung mit integriertem Insektenschutzgitter
- Adapter für zwei Anschlussgrößen im Lieferumfang enthalten

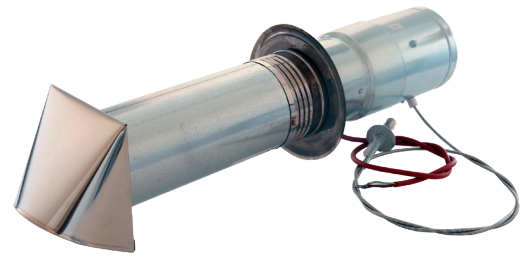

	Ø Anschluss/+ Adapter (mm)	max. Förderleistung (m³/h)	max. Stromverbrauch	Stromanschluss	Strömungswiderstand
WARM-UP 80-100	Ø 80/100 mm	38 m³/h	100 W	230 V/50 Hz	1,5 Zeta
WARM-UP 125-150	Ø 125/150 mm	76 m³/h	200 W	230 V/50 Hz	1,5 Zeta
WARM-UP 150-180	Ø 150/180 mm	140 m³/h	365 W	230 V/50 Hz	1,5 Zeta

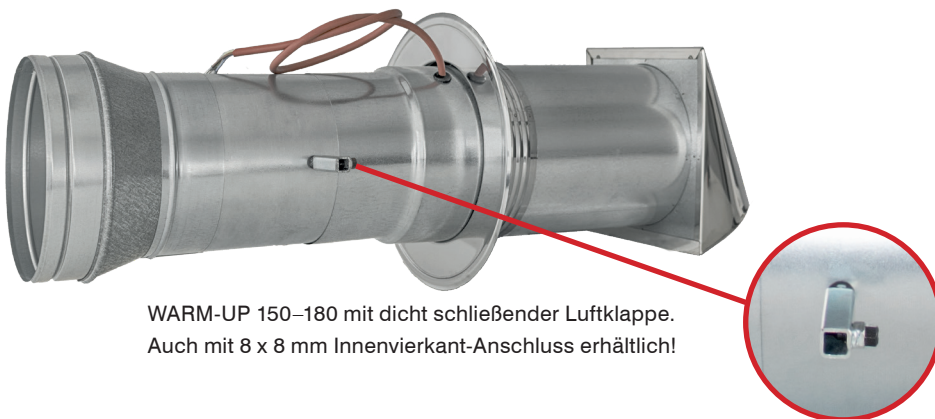

WARM-UP 150-180 mit dicht schließender Luftklappe. Auch mit 8 x 8 mm Innenvierkant-Anschluss erhältlich!

praktisches Detail:
variable Einbautiefe von 235-460 mm für jede Wandstärke.

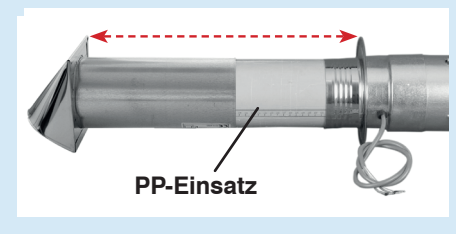

Montage

Dank der variablen Einbautiefe von 235 bis 460 mm lässt sich das WARM-UP Frischluftmodul an jede Wandstärke spielend anpassen. Die mitgelieferte Edelstahlrosette bildet einen sauberen und ästhetischen Abschluss auf der Innenseite der Einbauwand. Ein mitgelieferter Adapter ermöglicht jeweils drei Anschlussgrößen: Ø 80+100 mm, Ø 125+150 mm oder Ø 150+180 mm.

Achtung! Für den Netzanschluss des Gerätes ist nur eine Steckdose in Gerätenähe und ein entsprechender Stecker erforderlich!

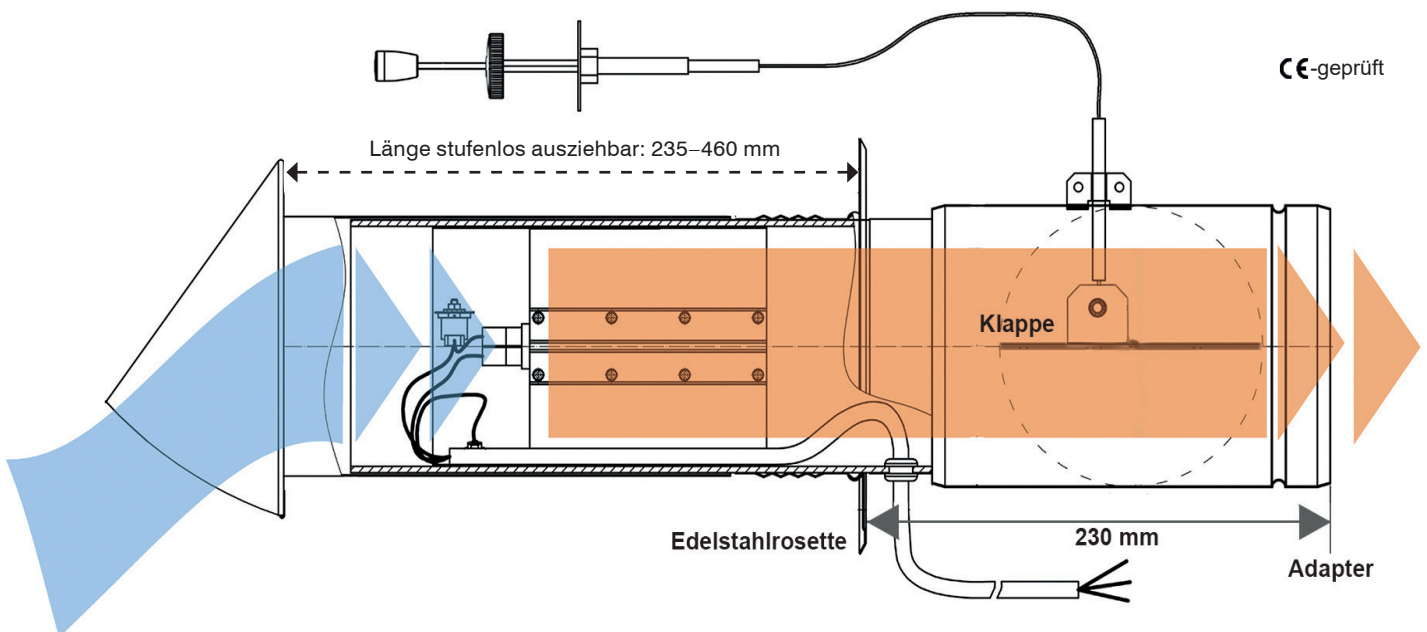

Warm-Up

Funktionsweise

Subtiel WARM-UP – die kompakte Hightech-Lösung zur Vorwärmung der Verbrennungsluft.

Zum Anheizen wird die eingebaute dichtschießende Luftklappe geöffnet. Die benötigte Verbrennungsluft kann einströmen.

- + passgenau stufenlos einstellbar von 235 mm bis 460 mm
- + 3 Modelle = 6 Größen durch den mitgelieferten Adapter
- + WARM-UP heizt nur bei geöffneter Klappe
- + der Verbrennungsluftstrom bleibt bei ausgeschaltetem WARM-UP und geöffneter Klappe erhalten (Zeta 1,5)
- + die Verbrennungsluft-Temperatur wird um ca. 20–25 °C erhöht
- + saubere Verbrennung, sauberere Scheibe, saubereres Rohr
- + komplettes Frischluftsystem und Beheizung in einem
- + leichter Einbau / CE-geprüft



Misst der eingebaute Temperaturfühler unter ca. 7 °C Lufttemperatur, schaltet sich das Heizelement zu und erwärmt die Luft um ca. 20 bis 25 °C. Fühlt der Thermostat über ca. 7 °C, stellt sich das Gerät automatisch ab und die Luft strömt ohne Erwärmung hindurch zum Heizgerät. Gleichzeitig sorgt das Erwärmen der kalten Außenluft dafür, dass sich an den Luftleitungen und am Heizeinsatz weniger unerwünschtes Kondensat und in der Folge Korrosion bildet. Ein eingebauter Temperatursensor steuert die erzeugte Wärmemenge. Je niedriger die Außentemperatur, desto mehr Wärme wird zugeführt.

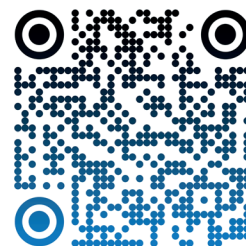

Direkt zum Angebot!

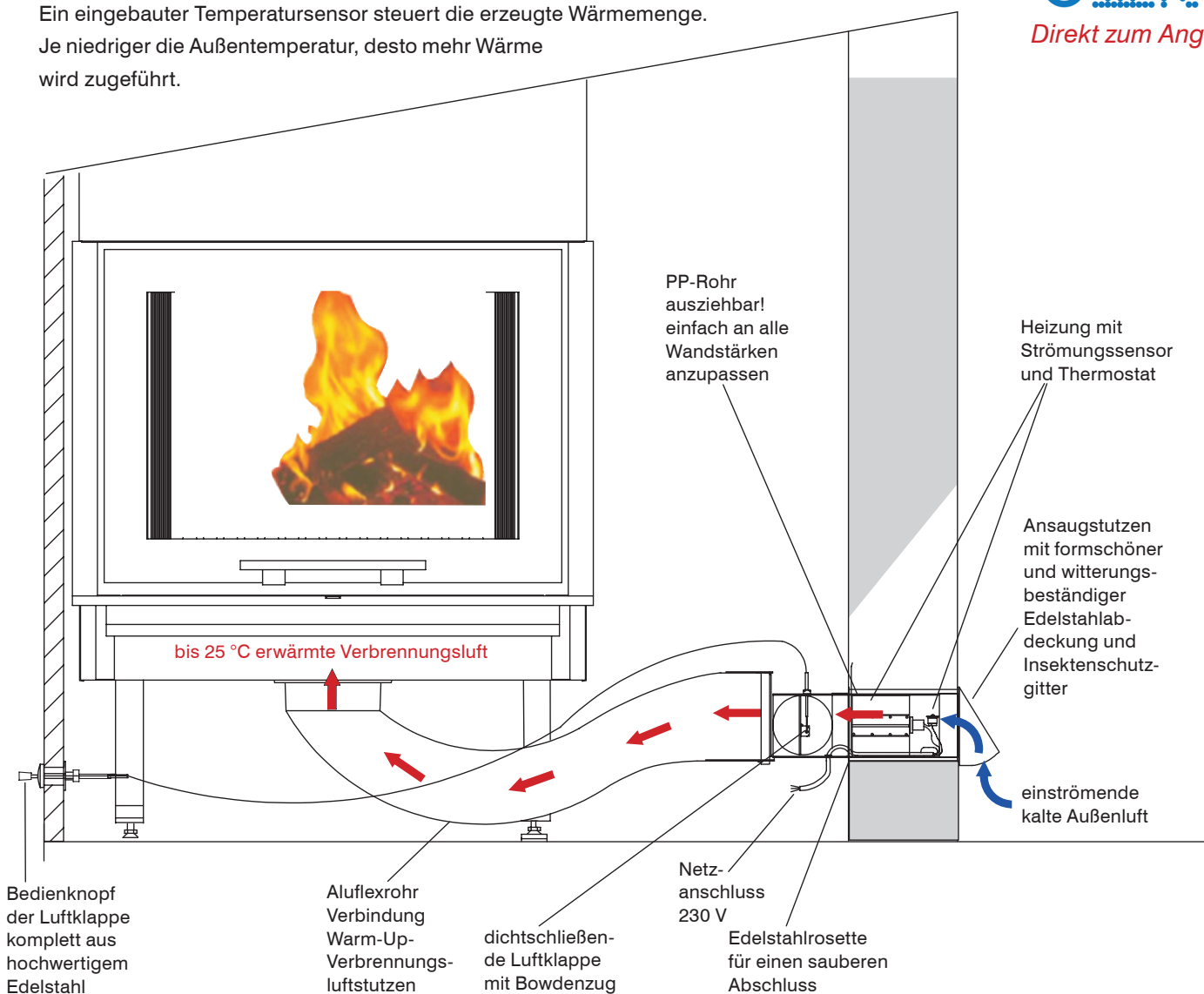

Subtiel Open Air Wall

Außenluft-Anschluss-System

OAW ist in zweischaliger Bauweise ausgeführt mit einem robusten, wetterbeständigen Mauerkasten an der Außenseite und einem stabilen, wetterbeständig verzinkten Luftführungsgehäuse an der Innenseite. Zwischen diesen Bauteilen befindet sich unsere hochwertige Flex-foam Isolation. Die integrierte Absperrklappe, die ebenfalls isoliert ist, verfügt durch ihre doppelte Silikondichtung über eine besonders hohe Dichtigkeit. Die Absperrklappe kann über 3 verschiedene Steuerungen bedient werden:

- **Steuerung über Klappenstellmotor:**

Durch eine mitgelieferte Belimo-Vorbereitung (Aufnahme und Befestigungsbügel) ist es möglich, einen Belimo-Klappenstellmotor zur Regelung der Absperrklappe zu montieren (Motor ist nicht im Lieferumfang).

- **Steuerung über Bowdenzug:**

Durch die angebrachte Bowdenzug-Vorbereitung kann der OAW mit unseren bewährten Bowdenzug-Reglern vom Wohnraum aus gesteuert werden (verschiedene Regler optional erhältlich).

- **Steuerung über 8 x 8 mm System:**

Der OAW kann über eine biegsame Welle und mit unseren 8 x 8 Reglern vom Wohnraum aus gesteuert werden (verschiedene Regler und biegsame Wellen optional erhältlich).



	Frontplatte	Einbaumaße	fQ	Stutzen	Gewicht	
					mit Putzfront	mit Stahlfront
Open Air Wall	550 x 550 mm	530 x 500 x 140 mm	270 m ²	300 x 90 mm	14,7 kg	16,0 kg

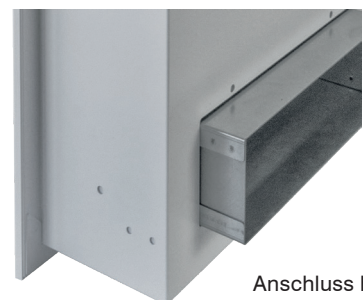

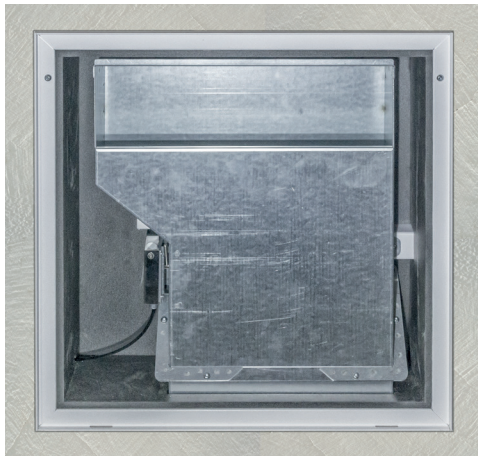

stabiles, wetterfest-verzinktes
 isoliertes Gehäuse

Open Air Wall wurde so entwickelt, dass alle Bauteile von außen gewartet und entnommen werden können: Belimo-Motorsteuerung, Bowdenzug-Klappensteuerung und Absperrklappe. Das hat den großen Vorteil, dass sich die Technik außerhalb befindet und Servicearbeiten nicht im Wohnraum durchgeführt werden müssen.

Aufgrund des drehbaren Stützens kann der Anschluss der Verbrennungsluftleitung nach hinten oder nach unten erfolgen. Nach dem Einbau ist die Technik fast unsichtbar.

Durch die individuell gestaltbare Front mit Putzträgergewebe und Lüftungslamellen in weiß-matt, kann der OAW an die Gestaltung des Hauses angepasst werden.

Alternativ ist der OAW mit einer Front komplett aus pulverbeschichtetem Stahl in weiß-matt erhältlich.

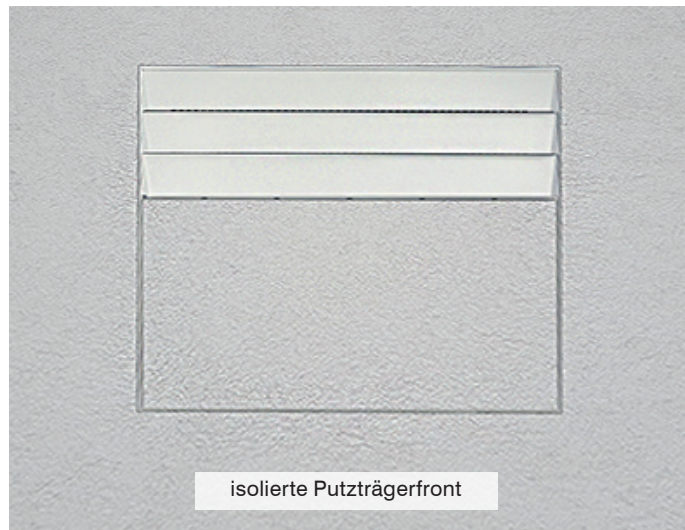



Open Air Wall
mit Abgang nach unten und **Belimo-Vorbereitung**

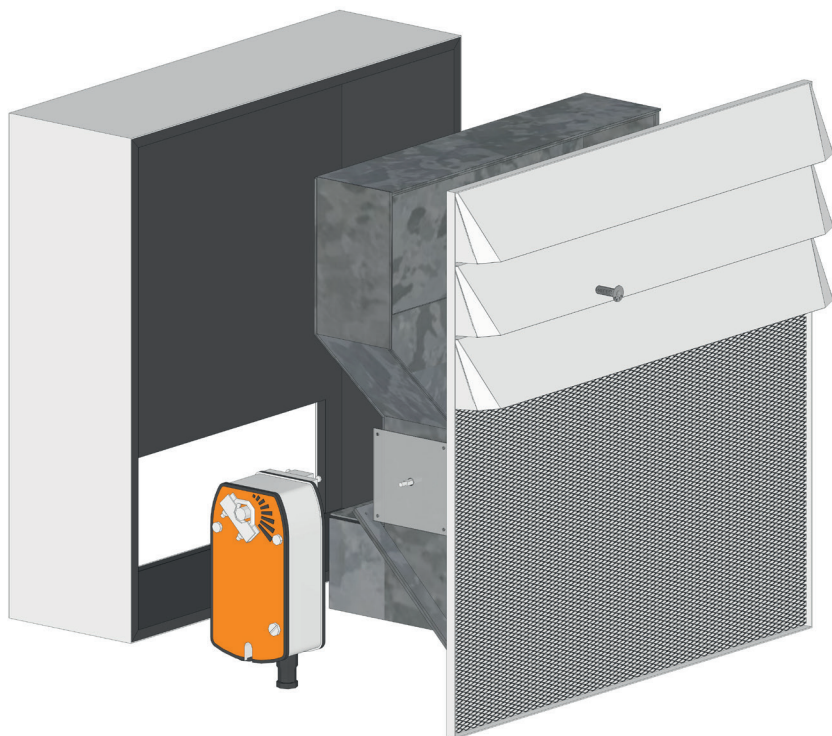

Steuerung über Belimo-Klappenstellmotor:
Die mitgelieferte Belimo-Vorbereitung (Aufnahme und Befestigungsbügel) ermöglicht die Montage eines Belimo-Klappenstellmotors zur Regelung der Absperrklappe.

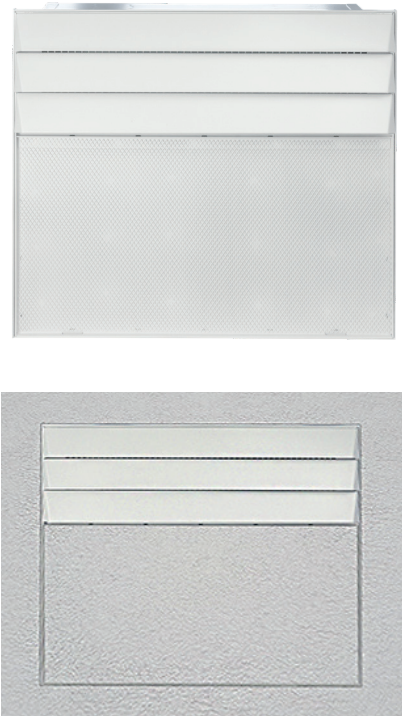

Zur schnellen Online-Bestellung

Artikelnr.	Frontplatte: 550 x 550 mm Einbaumaß: 530 x 500 x 140 mm Anschluss: 300 x 90 mm	Preis* €	<input type="checkbox"/> weiß: RAL 9003
9000-OAWP	Open Air Wall mit Putzträgerplatte, weiß und Belimo-Vorbereitung (Belimo-Motor ist nicht im Lieferumfang enthalten!)	809,13	
9002-OAWP	Open Air Wall mit Putzträgerplatte, weiß VA Bowdenzug und Unterputzhebel, schwarz	884,73	
9004-OAWP	Open Air Wall mit Putzträgerplatte, weiß VA Bowdenzug und Unterputzhebel, weiß	884,73	
9006-OAWP	Open Air Wall mit Putzträgerplatte, weiß VA Bowdenzug und Aufputzhebel, schwarz	866,34	
9008-OAWP	Open Air Wall mit Putzträgerplatte, weiß VA Bowdenzug und Aufputzhebel, weiß	866,34	
9010-OAWP	Open Air Wall mit Putzträgerplatte, weiß und 8 x 8 Verbinder	786,65	

9012-OAWS	Open Air Wall mit Stahlfront, weiß und Belimo-Vorbereitung (Belimo-Motor ist nicht im Lieferumfang enthalten!)	809,13	
9014-OAWS	Open Air Wall mit Stahlfront, weiß VA Bowdenzug und Unterputzhebel, schwarz	884,73	
9016-OAWS	Open Air Wall mit Stahlfront, weiß VA Bowdenzug und Unterputzhebel, weiß	884,73	
9018-OAWS	Open Air Wall mit Stahlfront, weiß VA Bowdenzug und Aufputzhebel, schwarz	866,34	
9020-OAWS	Open Air Wall mit Stahlfront, weiß VA Bowdenzug und Aufputzhebel, weiß	866,34	
9022-OAWS	Open Air Wall mit Stahlfront, weiß und 8 x 8 Verbinder	786,65	

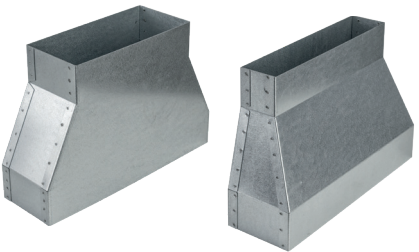
9030-OAWA	Adapter für Open Air Wall von 300 x 90 auf 200 x 90 mm	49,04	
9035-OAWA	Adapter für Open Air Wall von 300 x 90 auf 250 x 50 mm	49,04	

Open Air Wall: Deutsches Gebrauchsmuster Nr. 20 2019 100 467.3 | German utility model no. 20 2019 100 467.3
Open Air Wall: Europäische Patentanmeldung Nr. 20 153 254.6 | European patent applied for no. 20 153 254.6

* Preise ohne MwSt.

mehr Information online:
www.subtiel.com

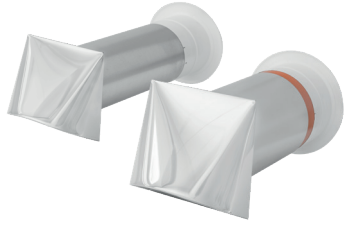
Artikelnr.	Bezeichnung	Ø	Preis* €	
4800-FLU	Frischlufanschluss unbeheizt, Edelstahlabdeckung mit integriertem Insektenschutzgitter und Tellerventil	Ø 80 mm	115,32	<p>Länge variabel von 325 bis 530 mm</p> 
4802-FLU	Frischlufanschluss unbeheizt, Edelstahlabdeckung mit integriertem Insektenschutzgitter und Tellerventil	Ø 110 mm	138,77	
4804-FLU	Frischlufanschluss unbeheizt, Edelstahlabdeckung mit integriertem Insektenschutzgitter und Tellerventil	Ø 150 mm	160,26	

4810-ALA	Außenluft-Anschlussstutzen mit integriertem Insektenschutzgitter und Edelstahlabdeckung	Ø 80 mm	56,69	
4812-ALA	Außenluft-Anschlussstutzen mit integriertem Insektenschutzgitter und Edelstahlabdeckung	Ø 100 mm	56,69	
4814-ALA	Außenluft-Anschlussstutzen mit integriertem Insektenschutzgitter und Edelstahlabdeckung	Ø 125 mm	64,50	
4816-ALA	Außenluft-Anschlussstutzen mit integriertem Insektenschutzgitter und Edelstahlabdeckung	Ø 150 mm	64,50	
4818-ALA	Außenluft-Anschlussstutzen mit integriertem Insektenschutzgitter und Edelstahlabdeckung	Ø 160 mm	64,50	
4820-ALA	Außenluft-Anschlussstutzen mit integriertem Insektenschutzgitter und Edelstahlabdeckung	Ø 180 mm	76,23	
4822-ALA	Außenluft-Anschlussstutzen mit integriertem Insektenschutzgitter und Edelstahlabdeckung	Ø 200 mm	76,23	

4826-ALAW	Außenluft-Anschlussstutzen mit integriertem Insektenschutzgitter und Abdeckung aus galvanisiertem Stahl, weiß	Ø 80 mm	56,69	
4828-ALAW	Außenluft-Anschlussstutzen mit integriertem Insektenschutzgitter und Abdeckung aus galvanisiertem Stahl, weiß	Ø 100 mm	56,69	
4830-ALAW	Außenluft-Anschlussstutzen mit integriertem Insektenschutzgitter und Abdeckung aus galvanisiertem Stahl, weiß	Ø 125 mm	64,50	
4832-ALAW	Außenluft-Anschlussstutzen mit integriertem Insektenschutzgitter und Abdeckung aus galvanisiertem Stahl, weiß	Ø 150 mm	64,50	
4834-ALAW	Außenluft-Anschlussstutzen mit integriertem Insektenschutzgitter und Abdeckung aus galvanisiertem Stahl, weiß	Ø 160 mm	64,50	
4836-ALAW	Außenluft-Anschlussstutzen mit integriertem Insektenschutzgitter und Abdeckung aus galvanisiertem Stahl, weiß	Ø 180 mm	76,23	
4838-ALAW	Außenluft-Anschlussstutzen mit integriertem Insektenschutzgitter und Abdeckung aus galvanisiertem Stahl, weiß	Ø 200 mm	76,23	

* Preise ohne MwSt.

Artikelnr.	Bezeichnung	Ø	Preis* €
4842-ALA	Außenluft-Anschlussstutzen mit herausnehmbarem Insektenschutzgitter und Edelstahlabdeckung	Ø 80 mm	77,98
4844-ALA	Außenluft-Anschlussstutzen mit herausnehmbarem Insektenschutzgitter und Edelstahlabdeckung	Ø 100 mm	77,98
4846-ALA	Außenluft-Anschlussstutzen mit herausnehmbarem Insektenschutzgitter und Edelstahlabdeckung	Ø 125 mm	87,96
4848-ALA	Außenluft-Anschlussstutzen mit herausnehmbarem Insektenschutzgitter und Edelstahlabdeckung	Ø 150 mm	87,96
4850-ALA	Außenluft-Anschlussstutzen mit herausnehmbarem Insektenschutzgitter und Edelstahlabdeckung	Ø 160 mm	87,96
4852-ALA	Außenluft-Anschlussstutzen mit herausnehmbarem Insektenschutzgitter und Edelstahlabdeckung	Ø 180 mm	95,77
4854-ALA	Außenluft-Anschlussstutzen mit herausnehmbarem Insektenschutzgitter und Edelstahlabdeckung	Ø 200 mm	95,77



4858-ALAW	Außenluft-Anschlussstutzen mit herausnehmbarem Insektenschutzgitter und Abdeckung aus Edelstahl, weiß	Ø 80 mm	77,98
4860-ALAW	Außenluft-Anschlussstutzen mit herausnehmbarem Insektenschutzgitter und Abdeckung aus Edelstahl, weiß	Ø 100 mm	77,98
4862-ALAW	Außenluft-Anschlussstutzen mit herausnehmbarem Insektenschutzgitter und Abdeckung aus Edelstahl, weiß	Ø 125 mm	87,96
4864-ALAW	Außenluft-Anschlussstutzen mit herausnehmbarem Insektenschutzgitter und Abdeckung aus Edelstahl, weiß	Ø 150 mm	87,96
4866-ALAW	Außenluft-Anschlussstutzen mit herausnehmbarem Insektenschutzgitter und Abdeckung aus Edelstahl, weiß	Ø 160 mm	87,96
4868-ALAW	Außenluft-Anschlussstutzen mit herausnehmbarem Insektenschutzgitter und Abdeckung aus Edelstahl, weiß	Ø 180 mm	95,77
4870-ALAW	Außenluft-Anschlussstutzen mit herausnehmbarem Insektenschutzgitter und Abdeckung aus Edelstahl, weiß	Ø 200 mm	95,77





		Ø Stutzen	Ø Außenmaß	
4874-ALU	Alu-Ansaugstutzen	Ø 80 mm	Ø 105 mm	22,08
4876-ALU	Alu-Ansaugstutzen	Ø 100 mm	Ø 125 mm	25,01
4878-ALU	Alu-Ansaugstutzen	Ø 125 mm	Ø 150 mm	30,88
4880-ALU	Alu-Ansaugstutzen	Ø 150 mm	Ø 175 mm	38,52
4882-ALU	Alu-Ansaugstutzen	Ø 160 mm	Ø 190 mm	42,80
4884-ALU	Alu-Ansaugstutzen	Ø 200 mm	Ø 225 mm	48,67
4886-ALU	Alu-Ansaugstutzen	Ø 250 mm	Ø 275 mm	52,53
4888-ALU	Alu-Ansaugstutzen	Ø 315 mm	Ø 335 mm	55,62



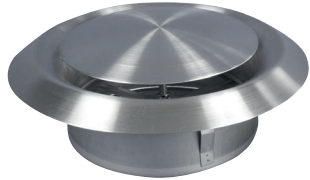

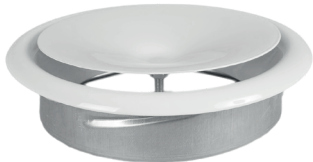

* Preise ohne MwSt.

Artikelnr.	Bezeichnung	Ø Stutzen	Ø Außen	Preis* €	<input checked="" type="checkbox"/> schwarz: RAL 9005 <input type="checkbox"/> weiß: RAL 9003
4890-TV	Tellerventil , (Lufteinlass und -auslass) beidseitig konvex, Edelstahl matt	Ø 105 mm	Ø 142 mm	37,14	
4892-TV	Tellerventil , (Lufteinlass und -auslass) beidseitig konvex, Edelstahl matt	Ø 127 mm	Ø 172 mm	43,00	
4894-TV	Tellerventil , (Lufteinlass und -auslass) beidseitig konvex, Edelstahl matt	Ø 153 mm	Ø 217 mm	48,87	
4896-TV	Tellerventil , (Lufteinlass und -auslass) beidseitig konvex, Edelstahl matt	Ø 200 mm	Ø 295 mm	58,71	

4898-TV	Tellerventil 80 konkav (Luftauslass), weiß	Ø 77 mm	Ø 115 mm	13,69	
4900-TV	Tellerventil 100 konkav (Luftauslass), weiß	Ø 97 mm	Ø 138 mm	17,60	
4902-TV	Tellerventil 125 konkav (Luftauslass), weiß	Ø 122 mm	Ø 164 mm	21,51	
4904-TV	Tellerventil 150 konkav (Luftauslass), weiß	Ø 147 mm	Ø 202 mm	25,42	
4906-TV	Tellerventil 200 konkav (Luftauslass), weiß	Ø 197 mm	Ø 248 mm	34,21	

4908-TV	Tellerventil 80 konvex (Lufteinlass), weiß	Ø 77 mm	Ø 115 mm	13,69	
4910-TV	Tellerventil 100 konvex (Lufteinlass), weiß	Ø 97 mm	Ø 138 mm	17,60	
4912-TV	Tellerventil 125 konvex (Lufteinlass), weiß	Ø 122 mm	Ø 164 mm	21,51	
4914-TV	Tellerventil 150 konvex (Lufteinlass), weiß	Ø 147 mm	Ø 202 mm	25,42	
4916-TV	Tellerventil 200 konvex (Lufteinlass), weiß	Ø 197 mm	Ø 248 mm	34,21	





4917-TV	Tellerventil 100 , (Lufteinlass und -auslass) Innenseite konvex, weiß	Ø 98,5 mm	Ø 190 mm	54,72	   
4918-TV	Tellerventil 100 , (Lufteinlass und -auslass) Innenseite konvex, schwarz	Ø 98,5 mm	Ø 190 mm	54,72	
4919-TV	Tellerventil 125 , (Lufteinlass und -auslass) Innenseite konvex, weiß	Ø 123,5 mm	Ø 215 mm	62,54	
4920-TV	Tellerventil 125 , (Lufteinlass und -auslass) Innenseite konvex, schwarz	Ø 123,5 mm	Ø 215 mm	62,54	
4921-TV	Tellerventil 150 , (Lufteinlass und -auslass) Innenseite konvex, weiß	Ø 148,5 mm	Ø 240 mm	70,36	
4922-TV	Tellerventil 150 , (Lufteinlass und -auslass) Innenseite konvex, schwarz	Ø 148,5 mm	Ø 240 mm	70,36	
4923-TV	Tellerventil 100 , (Lufteinlass und -auslass) Innenseite konvex, weiß quadratisch	Ø 98,5 mm	190 x 190 mm	54,72	
4924-TV	Tellerventil 100 , (Lufteinlass und -auslass) Innenseite konvex, schwarz quadratisch	Ø 98,5 mm	190 x 190 mm	54,72	
4925-TV	Tellerventil 125 , (Lufteinlass und -auslass) Innenseite konvex, weiß quadratisch	Ø 123,5 mm	215 x 215 mm	62,54	
4926-TV	Tellerventil 125 , (Lufteinlass und -auslass) Innenseite konvex, schwarz quadratisch	Ø 123,5 mm	215 x 215 mm	62,54	
4927-TV	Tellerventil 150 , (Lufteinlass und -auslass) Innenseite konvex, weiß quadratisch	Ø 148,5 mm	240 x 240 mm	70,36	
4928-TV	Tellerventil 150 , (Lufteinlass und -auslass) Innenseite konvex, schwarz quadratisch	Ø 148,5 mm	240 x 240 mm	70,36	

* Preise ohne MwSt.





Artikelnr.	Bezeichnung	Ø Stutzen	Außenmaß	Preis* €	
20219028	Luftventil quadratisch Ø 100 mm, weiß Lufteinlass/Luftauslass, inkl. Montagerahmen	Ø 98 mm	195 x 195 mm	79,43	
20219031	Luftventil quadratisch Ø 100 mm, schwarz Lufteinlass/Luftauslass, inkl. Montagerahmen	Ø 98 mm	195 x 195 mm	79,43	
20219029	Luftventil quadratisch Ø 125 mm, weiß Lufteinlass/Luftauslass, inkl. Montagerahmen	Ø 123 mm	220 x 220 mm	85,77	
20219032	Luftventil quadratisch Ø 125 mm, schwarz Lufteinlass/Luftauslass, inkl. Montagerahmen	Ø 123 mm	220 x 220 mm	85,77	
20219030	Luftventil quadratisch Ø 150 mm, weiß Lufteinlass/Luftauslass, inkl. Montagerahmen	Ø 148 mm	245 x 245 mm	92,44	
20219033	Luftventil quadratisch Ø 150 mm, schwarz Lufteinlass/Luftauslass, inkl. Montagerahmen	Ø 148 mm	245 x 245 mm	92,44	

*QR-Code scannen und
Tellerventile direkt bestellen:*

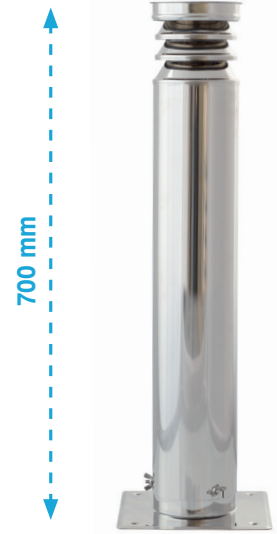

Artikelnr.	Bezeichnung	Ø Stutzen	Ø Außen	Preis* €
4930-PNK	Lüftungsstutzen PNK mit Bodenplatte, Edelstahl 	Ø 80 mm		257,46
4933-PNK	Lüftungsstutzen PNK mit Bodenplatte, Edelstahl 	Ø 100 mm		277,88
4936-PNK	Lüftungsstutzen PNK mit Bodenplatte, Edelstahl 	Ø 110 mm		300,36
4939-PNK	Lüftungsstutzen PNK mit Bodenplatte, Edelstahl 	Ø 120 mm		320,79
4942-PNK	Lüftungsstutzen PNK mit Bodenplatte, Edelstahl	Ø 130 mm		333,06
4945-PNK	Lüftungsstutzen PNK mit Bodenplatte, Edelstahl 	Ø 140 mm		375,96
4948-PNK	Lüftungsstutzen PNK mit Bodenplatte, Edelstahl	Ø 150 mm		396,40
4951-PNK	Lüftungsstutzen PNK mit Bodenplatte, Edelstahl	Ø 160 mm		427,04
4954-PNK	Lüftungsstutzen PNK mit Bodenplatte, Edelstahl	Ø 200 mm		461,79



4957-GWC	Lüftungsstutzen GWC, Edelstahl	Ø 160 mm	Ø 360 mm	723,32
4960-GWC	Lüftungsstutzen GWC, Edelstahl	Ø 200 mm	Ø 400 mm	809,13
4963-GWC	Lüftungsstutzen GWC, Edelstahl	Ø 250 mm	Ø 450 mm	1.158,53
4966-GWC	Lüftungsstutzen GWC, Edelstahl 	Ø 300 mm	Ø 500 mm	1.526,32
4969-GWC	Lüftungsstutzen GWC, Edelstahl 	Ø 350 mm	Ø 550 mm	1.777,65
4972-GWC	Lüftungsstutzen GWC, Edelstahl 	Ø 400 mm	Ø 600 mm	2.852,39
4975-GWC	Lüftungsstutzen GWC, Edelstahl 	Ø 500 mm	Ø 700 mm	3.716,70

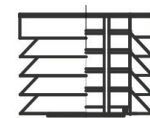
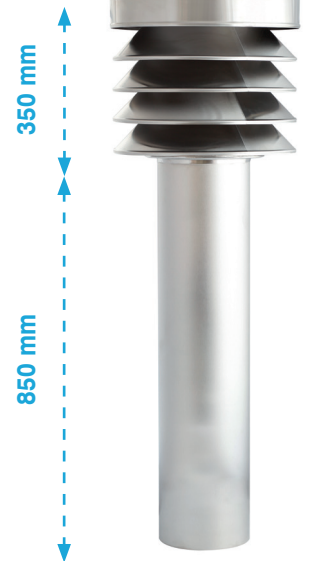

abnehmbare Haube
und Insektenschutz



 Für diese Produkte Lieferzeit bitte erfragen!

* Preise ohne MwSt.

Kipp-Putztür

Das universelle Multitalent unter den Revisionstüren in Edelstahl und Edelstahl weiß und schwarz pulverbeschichtet

Durch einen einfachen Fingerdruck ist der Kippmechanismus unserer Revisionstür sehr leicht zu bedienen. Sie ist vielseitig einsetzbar als Revisionstür in Putz-, Kachel- oder Natursteinflächen. Mit ihrem dezenten und putzbündigen Rahmen macht sie überall eine gute Figur.

Ein weiterer Clou ist die zweiteilige Innentür mit einer vertieften Einlegeplatte von 25 mm für die Aufnahme von Keramik oder Naturstein und einer weiteren Putzträgerplatte für die Gestaltung mit verschiedenen Putz- und Spachtelmassen.



	Maße
Putztür S	145 x 145 mm
Putztür M	180 x 180 mm
Putztür L	220 x 220 mm

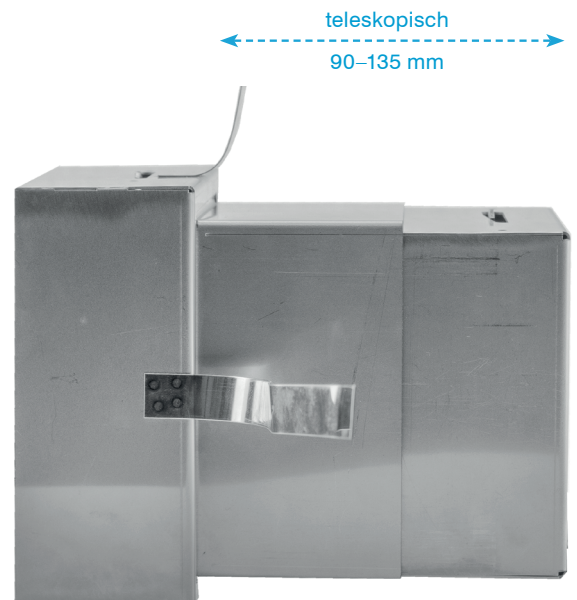

Teleskop-Rahmen, Edelstahl

Durch unseren optionalen Teleskopeinsatz mit einer zweiten, dichtschießenden Revisionstür, wird die Kipp-Putztür noch variabler. Dies ermöglicht den Einsatz der Kipptür als Putztür im zweiseitigen Ofenbau. Die Tiefe lässt sich den baulichen Gegebenheiten anpassen und ist von 90 mm bis 135 mm teleskopisch verstellbar.



Artikelnr.	Bezeichnung	Einbaumaße	Preis* €	<input checked="" type="checkbox"/> schwarz: RAL 9005 <input type="checkbox"/> weiß: RAL 9003
5090-KIPW-4	Kipp-Putztür Flach, weiß, nur 40 mm flach, 4er-Pack	160 x 160 mm	219,17 pro 4er-Pack	 
5095-KIPS-4	Kipp-Putztür Flach, schwarz, nur 40 mm flach, 4er-Pack	160 x 160 mm	219,17 pro 4er-Pack	
<p>Kipp-Putztür, weiß oder schwarz pulverbeschichtet mit Putzoberfläche zum nahezu unsichtbaren Einbau. 160 x 160 mm und nur 40 mm flach!</p> <div style="text-align: center;">  <p>4er-Packung</p> </div>				

5100-KIPE	Kipp-Putztür S, Edelstahl	145 x 145 mm	99,48	  
5160-KIPS	Kipp-Putztür S, Edelstahl, schwarz	145 x 145 mm	99,48	
5115-KIPW	Kipp-Putztür S, Edelstahl, weiß	145 x 145 mm	99,48	
5105-KIPE	Kipp-Putztür M, Edelstahl	180 x 180 mm	119,80	
5120-KIPW	Kipp-Putztür M, Edelstahl, weiß	180 x 180 mm	119,80	
5110-KIPE	Kipp-Putztür L, Edelstahl	220 x 220 mm	160,46	
5125-KIPW	Kipp-Putztür L, Edelstahl, weiß	220 x 220 mm	160,46	

* Preise ohne MwSt.

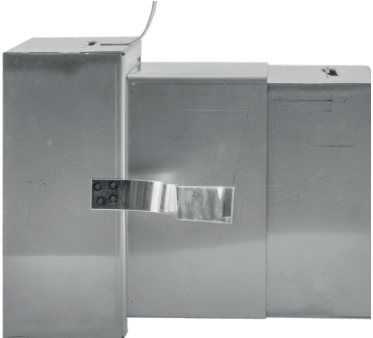
Artikelnr.	Bezeichnung		Preis* €	
5140-KIPT	Teleskopeinsatz für Kipp-Putztür S, mit 2. Revisionstür, verstellbar, Edelstahl	90–135 mm	68,49	
5145-KIPT	Teleskopeinsatz für Kipp-Putztür M, mit 2. Revisionstür, verstellbar, Edelstahl	90–135 mm	77,02	
5150-KIPT	Teleskopeinsatz für Kipp-Putztür L, mit 2. Revisionstür, verstellbar, Edelstahl	90–135 mm	87,68	

INFO:

Für die Planung neuer Anlagen oder die Sanierung finden Sie hier die gebräuchlichsten Maße mit den entsprechenden freien Querschnitten.

Durchmesser	fQ
Ø 80 mm	56 cm ²
Ø 100 mm	79 cm ²
Ø 125 mm	123 cm ²
Ø 150 mm	176 cm ²
Ø 160 mm	201 cm ²
Ø 180 mm	254 cm ²
Ø 200 mm	314 cm ²
Ø 250 mm	490 cm ²
Ø 300 mm	706 cm ²

*Revisionstüren -
Hier ganz easy online bestellen:*

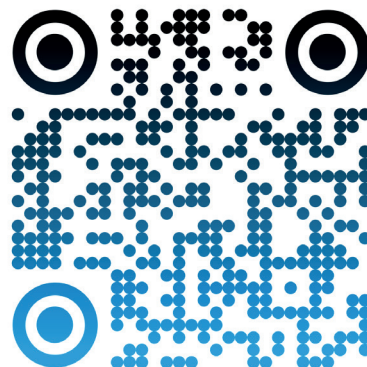

Artikelnr.	Bezeichnung	Außenmaße	Preis* €	<input type="checkbox"/> weiß: RAL 9003
20302001	Revisionstür Click, Größe S Vermiculite mit Click-Open, weiß	300 x 300 mm	193,50	
20302002	Revisionstür Click, Größe M Vermiculite mit Click-Open, weiß	400 x 400 mm	244,31	
20302003	Revisionstür Click, Größe L Vermiculite mit Click-Open, weiß	400 x 600 mm	263,86	
20302005	Revisionstür Click, Größe XL slim Vermiculite mit Click-Open, weiß	400 x 800 mm	327,49	
20302004	Revisionstür Click, Größe XL Vermiculite mit Click-Open, weiß	600 x 800 mm	351,80	

5218-RTM	Revisionstür nach Maß Lieferzeit derzeit auf Anfrage Bei dieser Maßanfertigung wird bei Auftragserteilung eine Anzahlung von 50 % des Gesamtpreises fällig!	Grund-Preis* 599,00	
----------	---	----------------------------	--

Revisionstür nach Maß

mit Oberfläche zum Verputzen

Die Revisionstür ist in Edelstahl, oder weiß und schwarz pulverbeschichtet erhältlich. Die Tür ist vollständig abnehmbar und wird komplett nach Ihren Maßangaben gefertigt.

Preisberechnung:





Grundpreis (599,00) + A + B (in cm)



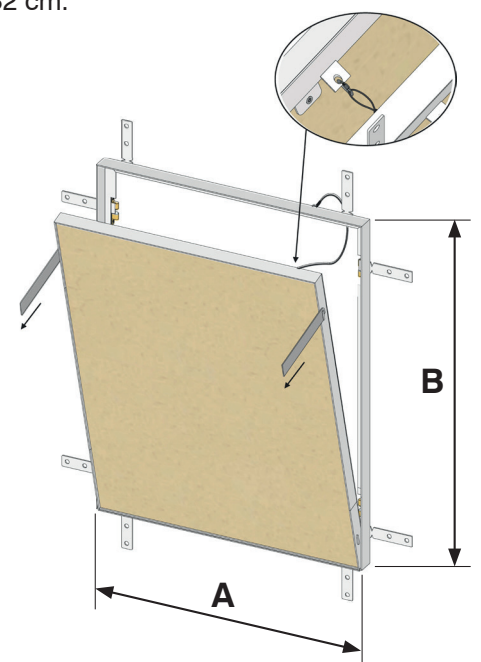
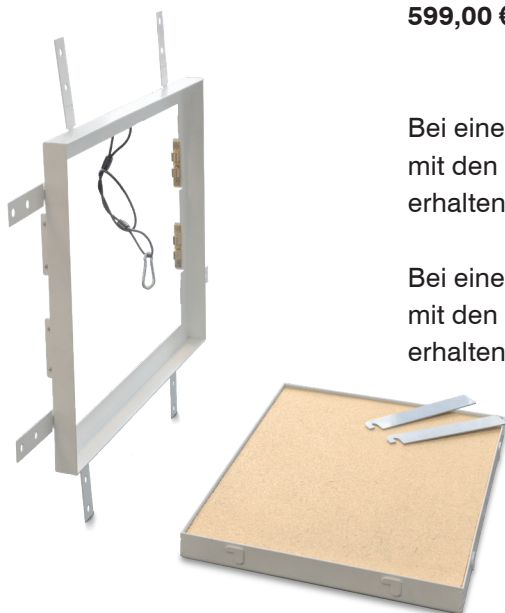
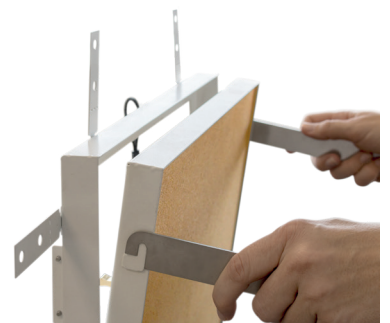

Beispiel für eine Tür mit den Maßen 84 x 32 cm:
599,00 € + 84,00 € + 32,00 € = 505,00 €



Bei einer Bestellung ab 5 Türen mit den gleichen Abmessungen erhalten Sie 15 % Rabatt pro Tür.

Bei einer Bestellung ab 10 Türen mit den gleichen Abmessungen erhalten Sie 25 % Rabatt pro Tür.

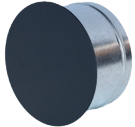
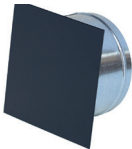

Artikelnr.	Bezeichnung	Einbaumaße	Außenmaße	Preis* €	<input checked="" type="checkbox"/> schwarz: RAL 9005 <input type="checkbox"/> weiß: RAL 9003
5220-RAG	Revisionsabdeckung gelocht, weiß	250 x 250 mm	260 x 260 mm	107,50	
5250-RA	Revisionsabdeckung, weiß	250 x 250 mm	260 x 260 mm	99,68	
5255-RA	Revisionsabdeckung, weiß	130 x 370 mm	150 x 400 mm	129,97	
5260-RA	Revisionsabdeckung, weiß	270 x 370 mm	300 x 400 mm	156,35	

		Ø Stutzen	Ø Frontplatte		
5300-PD	Putzdeckel rund mit verzinktem Einbaufutter und Dichtfilz, weiß	Ø 125 mm	Ø 145 mm	62,54	    
5305-PD	Putzdeckel quadratisch mit verzinktem Einbaufutter und Dichtfilz, weiß	Ø 125 mm	145 x 145 mm	62,54	
5310-PD	Putzdeckel rund mit verzinktem Einbaufutter und Dichtfilz, schwarz	Ø 125 mm	Ø 145 mm	62,54	
5315-PD	Putzdeckel quadratisch mit verzinktem Einbaufutter und Dichtfilz, schwarz	Ø 125 mm	145 x 145 mm	62,54	

5350-BD	Blinddeckel rund, weiß	Ø 120 mm	Ø 180 mm	48,87	 
5355-BD	Blinddeckel rund, weiß	Ø 130 mm	Ø 180 mm	52,78	
5360-BD	Blinddeckel rund, weiß	Ø 150 mm	Ø 200 mm	56,69	
5365-BD	Blinddeckel quadratisch, weiß	Ø 120 mm	180 x 180 mm	48,87	
5370-BD	Blinddeckel quadratisch, weiß	Ø 130 mm	180 x 180 mm	52,78	
5375-BD	Blinddeckel quadratisch, weiß	Ø 150 mm	200 x 200 mm	56,69	

* Preise ohne MwSt.

mehr Information online:
www.subtiel.com

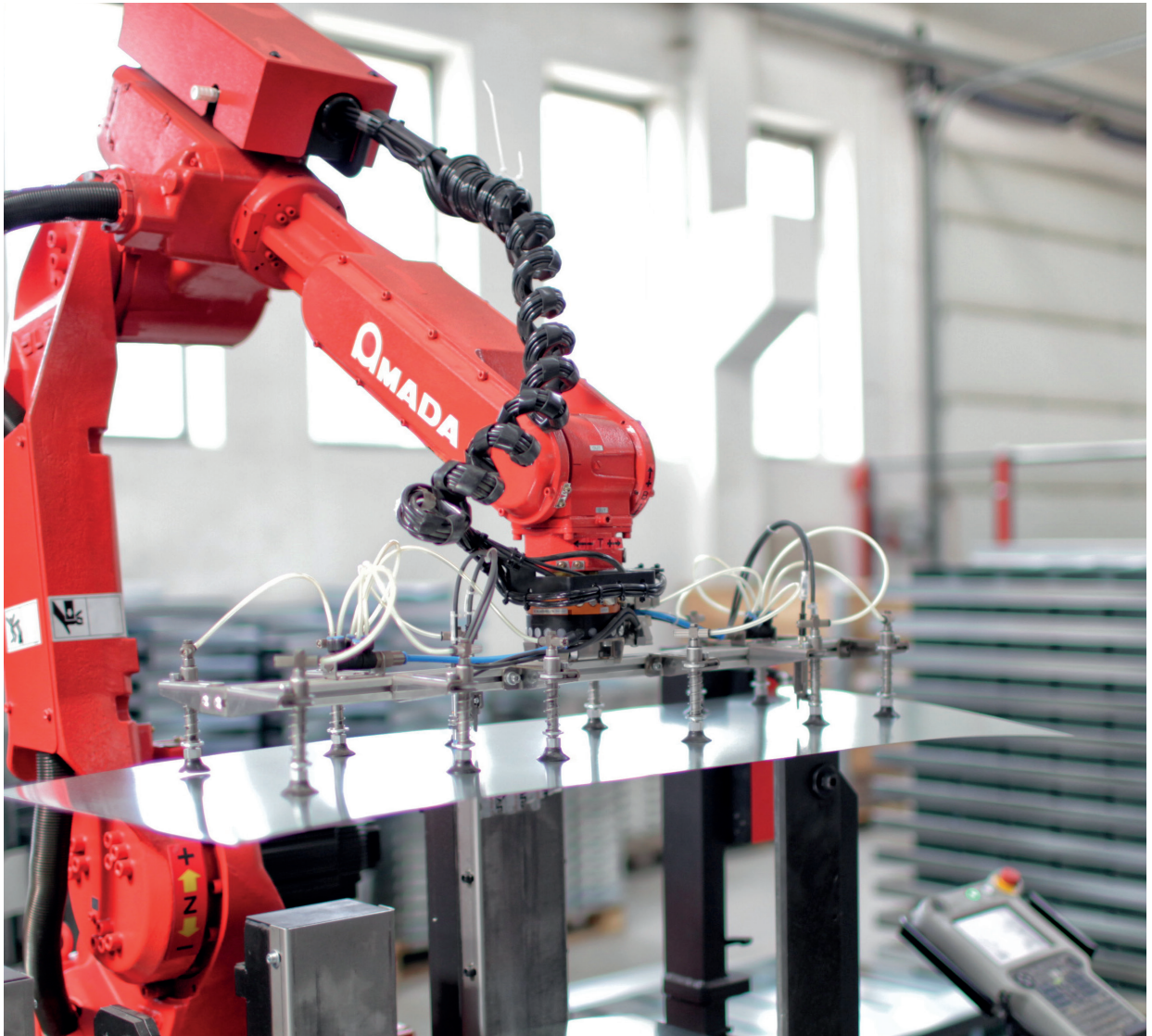

Modernste Fertigungstechnik

Subtiel Rauchsauger

MODELL ›QUADRAT‹

Ø 150 und 200 mm

Zur Montage auf alle Schornsteinabdeckplatten.
Edelstahl oder Edelstahl schwarz pulverbeschichtet.
Bei Wind verstärkt die Haube den Unterdruck.

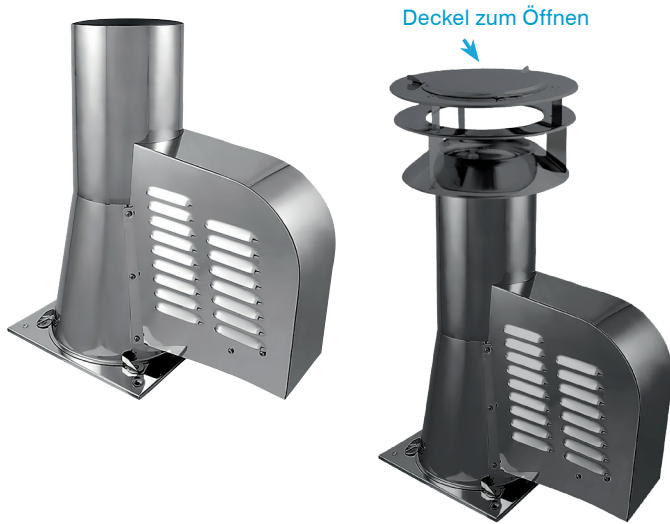

MODELL ›RUND‹

Ø 150 und 200 mm

Zum Einstecken für runde Schornsteine.
Edelstahl oder Edelstahl schwarz pulverbeschichtet.
Bei Wind verstärkt die Haube den Unterdruck.
Mit verlängerter Einschubtiefe 330 mm.

Deckel zum Öffnen



Modell ›Quadrat‹

	Ø Innenrohr	Höhe	Bodenplatte
Ø 150 mm	147 mm	518 mm	282 x 282 mm
Ø 200 mm	197 mm	598 mm	342 x 342 mm

›Quadrat mit Schornsteinhaube‹

Ø 150 mm	147 mm	686 mm	282 x 282 mm
Ø 200 mm	197 mm	790 mm	342 x 342 mm

Schornsteinhaube optional erhältlich

Modell ›Rund‹ und ›Rund mit Schornsteinhaube‹

Ø 150 mm	Adapter	
verlängerter Einschub	Ø 147 mm	150 mm
verlängerter Einschub	Ø 127 mm	150/130 mm
verlängerter Einschub	Ø 157 mm	150/160 mm
Ø 200 mm		
verlängerter Einschub	Ø 197 mm	200 mm
verlängerter Einschub	Ø 177 mm	200/180 mm
verlängerter Einschub	Ø 247 mm	200/250 mm

12-Stufen-Regler für Rauchsauger

Die Stärke des Unterdrucks lässt sich in 12 Leistungsstufen regulieren.



Unterputz Edelstahlfront



Unterputz



Aufputz



Fernbedienung für Rauchsauger

in Kombination mit dem 12-Stufen-Regler, zum Ein- und Ausschalten.

PROBLEM-SCHORNSTEINE

Nicht immer ist ein optimaler Schornsteinzug gewährleistet und der Betrieb einer Feuerstätte dadurch störanfällig. Ungünstige Wetterverhältnisse oder eine unvorteilhafte Gebäudelage können sich schon negativ auswirken. In manchen Fällen ist der Weg vom Kaminanschluss der Feuerstätte bis zur Schornsteinmündung zu kurz oder die Abgastemperatur kühlt bis zum Austritt zu stark ab. Aber auch der Abgasmassenstrom des geplanten Ofens kann für den vorhandenen Schornsteinquerschnitt zu groß sein. Ebenso können die Widerstände im Rauchrohr zu groß sein.

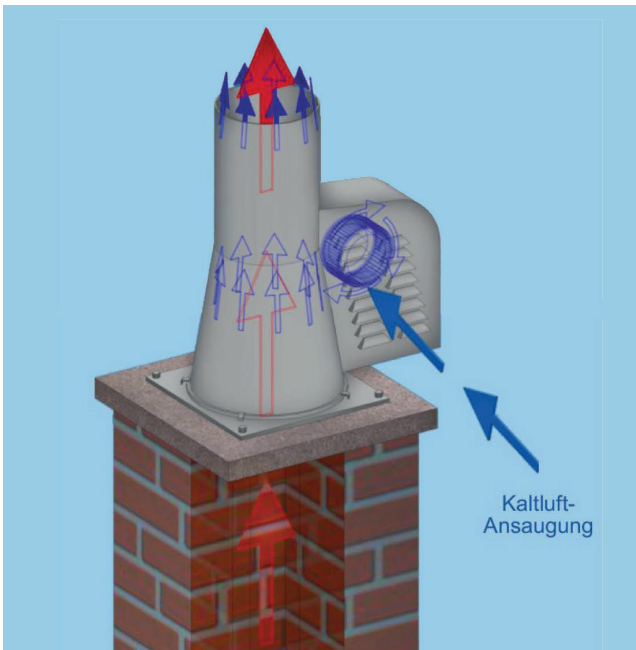

PROBLEMLÖSUNG

Der Subtiel Rauchsauger sorgt konstant für einen stabilen Unterdruck und gewährleistet die zuverlässige Abführung der Abgase. Auch bereits bestehende Anlagen lassen sich damit nachrüsten und optimieren. Sogar Anlagen mit nicht funktionierendem Schornsteinzug können mit einem Rauchsauger in den meisten Fällen problemlos betrieben werden.

LEICHTE MONTAGE

Dank seiner kompakten Abmessungen, seinem geringen Gewicht und den abgestimmten Modellvarianten lässt sich der Rauchsauger auf nahezu jedem Schornsteinkopf aufgesetzt oder in die Mündung eingesteckt. Ein Stromkabel verbindet den Rauchsauger mit dem im Lieferumfang enthaltenen 12-Stufen-Regler, der möglichst nahe bei der Feuerstätte platziert werden sollte und ans Netz angeschlossen wird.

FUNKTIONSWEISE: DAS INJEKTOR-PRINZIP

Der Ventilator saugt durch einen Elektromotor betriebene Kaltluft an. Diese wird mit hoher Geschwindigkeit durch einen ringförmig angeordneten Nebenkanal geführt. Durch den starken Luftsog entsteht im Schornstein-Hauptkanal ein Unterdruck, der den Rauchabzug beschleunigt. Der Schornsteinquerschnitt bleibt dabei vollständig erhalten. Durch die angesaugte Kaltluft wird der Rauchsauger permanent gekühlt. Das macht ihn thermisch hoch belastbar und besonders langlebig.

Wichtige Infos zu allen Subtiel Rauchsaugern

- hochwertiger Edelstahl
- extrem witterungsbeständig und langlebig
- thermisch hoch belastbar weil luftgekühlt
- einfach zu steuern über mitgelieferten Regler
- Regulierung in 12 Leistungsstufen
- geringer Stromverbrauch
- für Feuerstätten aller Brennstoffe geeignet
- zwei Modelle plus Adapter passend für nahezu jeden Schornstein
- auch zur Nachrüstung geeignet
- der Schornsteinquerschnitt bleibt vollständig erhalten

- der natürliche Schornsteinzug bleibt bei ausgeschaltetem Rauchsauger erhalten
- sehr gutes Preis-Leistungs-Verhältnis!
- CE-geprüft und patentiert
- optional mit Regenhaube
- optional schwarz pulverbeschichtet
- einfache Montage



PRODUKT PLUS

TECHNISCHE DATEN

	Ø 150 mm	Ø 200 mm
max. erzeugbarer Unterdruck	42 Pa	29 Pa
maximale Förderleistung	300 m³/h	450 m³/h
Stromanschluss	230 V/50 Hz	230 V/50 Hz
Stromverbrauch unter Volllast	94 W	141 W
Umgebungstemp. min. / max.	-30 °C/+65 °C	-30 °C/+65 °C
max. Rauchgastemperatur	400 °C	400 °C
Schutzstufe	34 IP	34 IP
Gewicht	7,2 kg	9,4 kg



Artikelnr.	Bezeichnung	Ø	Preis* €	■ schwarz: RAL 9005
6003-SR	Rauchsauger Modell „Quadrat“ mit Bodenplatte Edelstahl Bodenplatte 282 x 282 mm, Lochabstand 240 mm	Ø 150 mm	773,95	  <i>ⓘ für Holzbefuerung (bis 400 °C)</i>
6006-SR	Rauchsauger Modell „Quadrat“ mit Bodenplatte Edelstahl Bodenplatte 342 x 342 mm, Lochabstand 290 mm	Ø 200 mm	871,67	
6009-SR	Rauchsauger Modell „Quadrat“ mit Bodenplatte Edelstahl, schwarz Bodenplatte 282 x 282 mm, Lochabstand 240 mm	Ø 150 mm	822,82	
6012-SR	Rauchsauger Modell „Quadrat“ mit Bodenplatte Edelstahl, schwarz Bodenplatte 342 x 342 mm, Lochabstand 290 mm	Ø 200 mm	920,54	

6019-SRV	Rauchsauger Modell „Rund“ zum Einstecken, Edelstahl, mit verlängertem Einschub 330 mm	Ø 150 mm	973,30	  <i>Direkt zum Produkt im Shop!</i> <i>ⓘ für Holzbefuerung (bis 400 °C)</i>
6019-SRV-1	Rauchsauger Modell „Rund“ zum Einstecken, Edelstahl, mit verlängertem Einschub 330 mm, reduzierend	Ø 150 mm auf Ø 130 mm	953,76	
6019-SRV-2	Rauchsauger Modell „Rund“ zum Einstecken, Edelstahl, mit verlängertem Einschub 330 mm, vergrößernd	Ø 150 mm auf Ø 160 mm	1.014,35	
6020-SRV	Rauchsauger Modell „Rund“ zum Einstecken, Edelstahl, mit verlängertem Einschub 330 mm	Ø 200 mm	1.112,08	
6020-SRV-1	Rauchsauger Modell „Rund“ zum Einstecken, Edelstahl, mit verlängertem Einschub 330 mm, reduzierend	Ø 200 mm auf Ø 180 mm	1.092,53	
6020-SRV-2	Rauchsauger Modell „Rund“ zum Einstecken, Edelstahl, mit verlängertem Einschub 330 mm, vergrößernd	Ø 200 mm auf Ø 250 mm	1.348,55	





Nicht vergessen: Gewünschten Regler immer dazu bestellen!

* Preise ohne MwSt.

mehr Information online:
www.subtiel.com

Artikelnr.	Bezeichnung	Ø	Preis* €	■ schwarz: RAL 9005
6021-SRV	Rauchsauger Modell „Rund“ zum Einstecken Ø 150 mm, Edelstahl schwarz, mit verlängertem Einschub 330 mm	Ø 150 mm	1.168,75	 <p>ⓘ für Holzbefuerung (bis 400 °C)</p>
6024-SRV	Rauchsauger Modell „Rund“ zum Einstecken Ø 200 mm, Edelstahl schwarz, mit verlängertem Einschub 330 mm	Ø 200 mm	1.360,28	

6050-SRH	Schornsteinhaube zum Rauchsauger, Edelstahl	Ø 150 mm	213,04	
6052-SRH	Schornsteinhaube zum Rauchsauger, Edelstahl	Ø 200 mm	213,04	
6054-SRH	Schornsteinhaube zum Rauchsauger, Edelstahl schwarz	Ø 150 mm	310,76	
6056-SRH	Schornsteinhaube zum Rauchsauger, Edelstahl schwarz	Ø 200 mm	310,76	

6059-SRR	12-Stufen-Regler für Subtiel Rauchsauger, Aufputz		181,74	
6062-SRR	12-Stufen-Regler für Subtiel Rauchsauger, Unterputz		181,74	
6065-SRR	12-Stufen-Regler „Titanium“ für Subtiel Rauchsauger, Unterputz, Edelstahl-Front		243,34	
6070-SRF	Fernbedienung für Rauchsauger		209,13	

Nicht vergessen: gewünschten Regler immer dazu bestellen!

* Preise ohne MwSt.

Artikelnr.	Bezeichnung	Ø	Preis* €	■ schwarz: RAL 9005
6094-RO	Schornsteinaufsatz Rotowent Dragon 1 mit Bodenplatte , Edelstahl Bodenplatte 250 x 250 mm, Lochabstand 208 mm	Ø 150 mm	236,49	 <p>zum Öffnen aufklappbar</p> <p>i für alle Brennstoffe (bis 500 °C)</p>
6097-RO	Schornsteinaufsatz Rotowent Dragon 1 mit Bodenplatte , Edelstahl Bodenplatte 330 x 330 mm, Lochabstand 284 mm	Ø 200 mm	281,44	
6100-RO	Schornsteinaufsatz Rotowent Dragon 1 mit Bodenplatte , Edelstahl Bodenplatte 380 x 380 mm, Lochabstand 330 mm	Ø 250 mm	330,31	
6920-RO	Schornsteinaufsatz Rotowent Dragon 1 mit Bodenplatte , Edelstahl, schwarz Bodenplatte 250 x 250 mm, Lochabstand 208 mm	Ø 150 mm	288,10	
6923-RO	Schornsteinaufsatz Rotowent Dragon 1 mit Bodenplatte , Edelstahl, schwarz Bodenplatte 330 x 330 mm, Lochabstand 284 mm	Ø 200 mm	335,10	
6926-RO	Schornsteinaufsatz Rotowent Dragon 1 mit Bodenplatte , Edelstahl, schwarz Bodenplatte 380 x 380 mm, Lochabstand 330 mm	Ø 250 mm	386,17	

6106-RO	Schornsteinaufsatz Rotowent Dragon 2 zum Einstecken , Edelstahl	Ø 130 mm	269,71	 <p>zum Öffnen aufklappbar</p> <p>i für alle Brennstoffe (bis 500 °C)</p>
6109-RO	Schornsteinaufsatz Rotowent Dragon 2 zum Einstecken , Edelstahl	Ø 150 mm	257,98	
6112-RO	Schornsteinaufsatz Rotowent Dragon 2 zum Einstecken , Edelstahl	Ø 180 mm	326,40	
6115-RO	Schornsteinaufsatz Rotowent Dragon 2 zum Einstecken , Edelstahl	Ø 200 mm	304,89	
6118-RO	Schornsteinaufsatz Rotowent Dragon 2 zum Einstecken , Edelstahl	Ø 250 mm	330,31	
6932-RO	Schornsteinaufsatz Rotowent Dragon 2 zum Einstecken , Edelstahl, schwarz	Ø 130 mm	322,84	
6935-RO	Schornsteinaufsatz Rotowent Dragon 2 zum Einstecken , Edelstahl, schwarz	Ø 150 mm	310,58	
6938-RO	Schornsteinaufsatz Rotowent Dragon 2 zum Einstecken , Edelstahl, schwarz	Ø 180 mm	402,52	
6941-RO	Schornsteinaufsatz Rotowent Dragon 2 zum Einstecken , Edelstahl, schwarz	Ø 200 mm	359,61	
6944-RO	Schornsteinaufsatz Rotowent Dragon 2 zum Einstecken , Edelstahl, schwarz	Ø 250 mm	386,17	

* Preise ohne MwSt.

mehr Information online:
www.subtiel.com

Artikelnr.	Bezeichnung	Ø	Preis* €	■ schwarz: RAL 9005
6127-TUZ	Schornsteinaufsatz Turbowent TUZ 1 mit Bodenplatte , Edelstahl Bodenplatte 250 x 250 mm, Lochabstand 208 mm	Ø 150 mm	377,21	 <p>zum Öffnen aufklappbar</p> <p>i für alle Brennstoffe (bis 400 °C)</p>
6130-TUZ	Schornsteinaufsatz Turbowent TUZ 1 mit Bodenplatte , Edelstahl Bodenplatte 330 x 330 mm, Lochabstand 284 mm	Ø 200 mm	428,03	
6131-TUZ	Schornsteinaufsatz Turbowent TUZ 1 mit Bodenplatte , Edelstahl Bodenplatte 380 x 380 mm, Lochabstand 330 mm	Ø 250 mm	486,66	
6953-TUZ	Schornsteinaufsatz Turbowent TUZ 1 mit Bodenplatte , Edelstahl, schwarz Bodenplatte 250 x 250 mm, Lochabstand 208 mm	Ø 150 mm	435,21	
6956-TUZ	Schornsteinaufsatz Turbowent TUZ 1 mit Bodenplatte , Edelstahl, schwarz Bodenplatte 330 x 330 mm, Lochabstand 284 mm	Ø 200 mm	488,34	
6957-TUZ	Schornsteinaufsatz Turbowent TUZ 1 mit Bodenplatte , Edelstahl, schwarz Bodenplatte 380 x 380 mm, Lochabstand 330 mm	Ø 250 mm	549,63	

6133-TUZ	Schornsteinaufsatz Turbowent TUZ 2 zum Einstecken , Edelstahl	Ø 130 mm	383,07	 <p>zum Öffnen aufklappbar</p> <p>i für alle Brennstoffe (bis 400 °C)</p>
6136-TUZ	Schornsteinaufsatz Turbowent TUZ 2 zum Einstecken , Edelstahl	Ø 150 mm	377,21	
6139-TUZ	Schornsteinaufsatz Turbowent TUZ 2 zum Einstecken , Edelstahl	Ø 180 mm	457,34	
6142-TUZ	Schornsteinaufsatz Turbowent TUZ 2 zum Einstecken , Edelstahl	Ø 200 mm	429,97	
6143-TUZ	Schornsteinaufsatz Turbowent TUZ 2 zum Einstecken , Edelstahl	Ø 250 mm	525,75	
6959-TUZ	Schornsteinaufsatz Turbowent TUZ 2 zum Einstecken , Edelstahl, schwarz	Ø 130 mm	441,34	
6962-TUZ	Schornsteinaufsatz Turbowent TUZ 2 zum Einstecken , Edelstahl, schwarz	Ø 150 mm	435,21	
6965-TUZ	Schornsteinaufsatz Turbowent TUZ 2 zum Einstecken , Edelstahl, schwarz	Ø 180 mm	519,00	
6968-TUZ	Schornsteinaufsatz Turbowent TUZ 2 zum Einstecken , Edelstahl, schwarz	Ø 200 mm	490,38	
6969-TUZ	Schornsteinaufsatz Turbowent TUZ 2 zum Einstecken , Edelstahl, schwarz	Ø 250 mm	590,50	

* Preise ohne MwSt.

Artikelnr.	Bezeichnung (für Ventilationszwecke)	Ø	Preis* €	■ schwarz: RAL 9005
6148-TU	Schornsteinaufsatz Turbowent 1 mit Bodenplatte , Edelstahl Bodenplatte 250 x 250 mm, Lochabstand 208 mm	Ø 150 mm	285,35	 <p>ⓘ Nicht für Rauchgase geeignet, nur zur Belüftung!</p>
6151-TU	Schornsteinaufsatz Turbowent 1 mit Bodenplatte , Edelstahl Bodenplatte 330 x 330 mm, Lochabstand 284 mm	Ø 200 mm	349,85	
6154-TU	Schornsteinaufsatz Turbowent 1 mit Bodenplatte , Edelstahl Bodenplatte 380 x 380 mm, Lochabstand 330 mm	Ø 250 mm	428,03	
6971-TU	Schornsteinaufsatz Turbowent 1 mit Bodenplatte , Bodenplatte 250 x 250 mm, Lochabstand 208 mm Edelstahl, schwarz	Ø 150 mm	339,19	
6974-TU	Schornsteinaufsatz Turbowent 1 mit Bodenplatte , Edelstahl, schwarz Bodenplatte 330 x 330 mm, Lochabstand 284 mm	Ø 200 mm	406,61	
6977-TU	Schornsteinaufsatz Turbowent 1 mit Bodenplatte , Edelstahl, schwarz Bodenplatte 380 x 380 mm, Lochabstand 330 mm	Ø 250 mm	488,34	

6157-TU	Schornsteinaufsatz Turbowent 2 zum Einstecken , Edelstahl	Ø 130 mm	322,49	 <p>Hier bestellen:</p>  <p>ⓘ Nicht für Rauchgase geeignet, nur zur Belüftung!</p>
6160-TU	Schornsteinaufsatz Turbowent 2 zum Einstecken , Edelstahl	Ø 150 mm	308,80	
6163-TU	Schornsteinaufsatz Turbowent 2 zum Einstecken , Edelstahl	Ø 180 mm	371,34	
6166-TU	Schornsteinaufsatz Turbowent 2 zum Einstecken , Edelstahl	Ø 200 mm	351,80	
6169-TU	Schornsteinaufsatz Turbowent 2 zum Einstecken , Edelstahl	Ø 250 mm	465,15	



* Preise ohne MwSt.

mehr Information online:
www.subtiel.com



Artikelnr.	Bezeichnung (für Ventilationszwecke)	Ø	Preis* €	■ schwarz: RAL 9005
6980-TU	Schornsteinaufsatz Turbowent 2 zum Einstecken , Edelstahl, schwarz	Ø 130 mm	378,00	 <p>zum Öffnen aufklappbar</p> <p>ⓘ Nicht für Rauchgase geeignet, nur zur Belüftung!</p>
6983-TU	Schornsteinaufsatz Turbowent 2 zum Einstecken , Edelstahl, schwarz	Ø 150 mm	363,71	
6986-TU	Schornsteinaufsatz Turbowent 2 zum Einstecken , Edelstahl, schwarz	Ø 180 mm	429,09	
6989-TU	Schornsteinaufsatz Turbowent 2 zum Einstecken , Edelstahl, schwarz	Ø 200 mm	406,61	
6992-TU	Schornsteinaufsatz Turbowent 2 zum Einstecken , Edelstahl, schwarz	Ø 250 mm	527,17	

6178-TUL	Schornsteinaufsatz Tulipan 1 mit Bodenplatte , Edelstahl	Ø 150 mm	283,40	 <p>zum Öffnen aufklappbar</p> <p>ⓘ Nicht für Rauchgase geeignet, nur zur Belüftung!</p>
6181-TUL	Schornsteinaufsatz Tulipan 2 zum Einstecken , Edelstahl	Ø 150 mm	257,98	 <p>ⓘ Nicht für Rauchgase geeignet, nur zur Belüftung!</p>
6184-TUL	Schornsteinaufsatz Tulipan 3 zum Einstecken , Edelstahl schwarz	Ø 80 mm	312,71	 <p>zum Öffnen aufklappbar</p>
6187-TUL	Schornsteinaufsatz Tulipan 3 zum Einstecken , Edelstahl schwarz	Ø 100 mm	312,71	 <p>ⓘ Nicht für Rauchgase geeignet, nur zur Belüftung!</p>

* Preise ohne MwSt.

Artikelnr.	Bezeichnung (für Ventilationszwecke)	Ø	Preis* €	
6309-SOL	Schornsteinaufsatz „Hybrid“ Solar <i>Turbowent</i> zum Entlüften mit Bodenplatte, Edelstahl	Ø 150 mm	815,27	⚠ 
6312-SOL	Schornsteinaufsatz „Hybrid“ Solar <i>Tulipan</i> zum Entlüften zum Einstecken, Edelstahl	Ø 150 mm	815,27	⚠ 

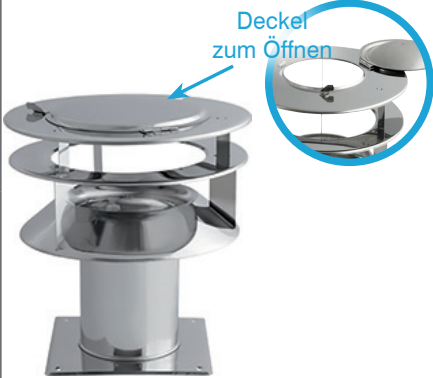
⚠ Für diese Produkte Lieferzeit bitte erfragen!

6250-DIF	Schornsteinaufsatz & Verlängerung (um 20 cm) Diffuser 1 mit Bodenplatte, Edelstahl	Ø 150 mm	182,31	 <p>Deckel zum Öffnen</p>
6253-DIF	Schornsteinaufsatz & Verlängerung (um 20 cm) Diffuser 1 mit Bodenplatte, Edelstahl	Ø 200 mm	214,76	
6282-SV	Schornsteinverlängerung eckig Edelstahl	Maßanfertigung nach Ihren Wünschen	Auf Anfrage	

Unsere Schornsteintechnik auf einen Scan:



Artikelnr.	Bezeichnung	Ø	Preis* €	
6208-UNI	Universal-Schornsteinhaube , Edelstahl, stufenlos verstellbar	Ø 60–80 mm	46,91	
6211-UNI	Universal-Schornsteinhaube , Edelstahl, stufenlos verstellbar	Ø 100–130 mm	54,72	
6214-UNI	Universal-Schornsteinhaube , Edelstahl, stufenlos verstellbar	Ø 140–180 mm	70,36	
6217-UNI	Universal-Schornsteinhaube , Edelstahl, stufenlos verstellbar	Ø 200–250 mm	85,99	

6220-SH	Schornsteinhaube zum Einstecken , Edelstahl	Ø 120 mm	98,88	
6221-SH	Schornsteinhaube zum Einstecken , Edelstahl	Ø 130 mm	115,32	
6223-SH	Schornsteinhaube zum Einstecken , Edelstahl	Ø 150 mm	128,99	
6226-SH	Schornsteinhaube zum Einstecken , Edelstahl	Ø 160 mm	140,72	
6229-SH	Schornsteinhaube zum Einstecken , Edelstahl	Ø 180 mm	160,26	
6232-SH	Schornsteinhaube zum Einstecken , Edelstahl	Ø 200 mm	187,62	
6235-SH	Schornsteinhaube zum Einstecken , Edelstahl	Ø 250 mm	200,85	

20408021	Regenhaube mit Klemmverschluss , Edelstahl	Ø 80 mm	30,01	
20408022	Regenhaube mit Klemmverschluss , Edelstahl	Ø 100 mm	33,18	
20408023	Regenhaube mit Klemmverschluss , Edelstahl	Ø 110 mm	35,79	
20408024	Regenhaube mit Klemmverschluss , Edelstahl	Ø 120 mm	38,63	
20408025	Regenhaube mit Klemmverschluss , Edelstahl	Ø 130 mm	42,12	
20408026	Regenhaube mit Klemmverschluss , Edelstahl	Ø 140 mm	43,99	
20408027	Regenhaube mit Klemmverschluss , Edelstahl	Ø 150 mm	47,53	
20408028	Regenhaube mit Klemmverschluss , Edelstahl	Ø 160 mm	52,00	
20408029	Regenhaube mit Klemmverschluss , Edelstahl	Ø 180 mm	58,34	
20408030	Regenhaube mit Klemmverschluss , Edelstahl	Ø 200 mm	64,68	
20408031	Regenhaube mit Klemmverschluss , Edelstahl	Ø 250 mm	109,41	

20408011	Regenhaube mit Klemmverschluss Funkenschutzgitter, Edelstahl	Ø 100 mm	62,36	
20408012	Regenhaube mit Klemmverschluss Funkenschutzgitter, Edelstahl	Ø 110 mm	65,29	
20408013	Regenhaube mit Klemmverschluss Funkenschutzgitter, Edelstahl	Ø 120 mm	68,06	
20408014	Regenhaube mit Klemmverschluss Funkenschutzgitter, Edelstahl	Ø 130 mm	70,95	
20408015	Regenhaube mit Klemmverschluss Funkenschutzgitter, Edelstahl	Ø 140 mm	73,76	
20408016	Regenhaube mit Klemmverschluss Funkenschutzgitter, Edelstahl	Ø 150 mm	76,69	
20408017	Regenhaube mit Klemmverschluss Funkenschutzgitter, Edelstahl	Ø 160 mm	79,46	
20408018	Regenhaube mit Klemmverschluss Funkenschutzgitter, Edelstahl	Ø 180 mm	90,86	
20408019	Regenhaube mit Klemmverschluss Funkenschutzgitter, Edelstahl	Ø 200 mm	99,32	
20408020	Regenhaube mit Klemmverschluss Funkenschutzgitter, Edelstahl	Ø 250 mm	156,15	

Schnell und
einfach zu unseren
Schornsteinhauben:



* Preise ohne MwSt.

Subtiel FUMOX

Rauchrohrsysteme

Kaminofenrohre

Hochbelastbares Abgassystem für Festbrennstoffe. Die Fertigung aus 2 mm Stahl in Kombination mit Laserschweißnähten garantiert Formstabilität und Gasdichtheit unter thermischer Last.

Das System ist mit Senotherm® UHT beschichtet. Im Gegensatz zu Standardlackierungen ist diese Oberfläche bereits vollständig ausgehärtet, das spart das erstmalige Einbrennen (Rauch- und Geruchsneutralität ab der ersten Befuerung). Die Rohre sind transport- und montagefest sowie korrosionsgeschützt.

Materialstärke	2 mm
Normprüfung	EN 1856-2:2009
Temperaturklasse	T600
Oberfläche	Senotherm® UHT (hochhitzebeständig) schwarz*
Sicherheitsabstand zu brennbaren Materialien	Ø 120-160 mm: 3x DN (mind. 375 mm) Ø 180-250 mm: 500 mm

* Alle Rauchrohre sind auch in der Farbe Gussgrau bestellbar. Bitte erfragen Sie vorab die Lieferzeit!

Wählen Sie bei unseren **Rohrbögen** zwischen zwei Verarbeitungsstandards:

Premium-Finish: Die Schweißnähte sind geschliffen und poliert. Das Ergebnis ist eine nahezu unsichtbare Verbindung für höchste optische Ansprüche im Sichtbereich des Kaminofens.

Industrie-Finish: Bei dieser Ausführung steht die Rohstoffeffizienz im Vordergrund. Die Schweißnaht wird nicht geschliffen. Durch einen optimierten Materialzuschnitt reduzieren wir Verschnitt und Abfall auf ein Minimum. Die Position der Längsschweißnaht kann dadurch variieren, Stabilität, Passgenauigkeit und technische Eigenschaften bleiben natürlich unverändert.

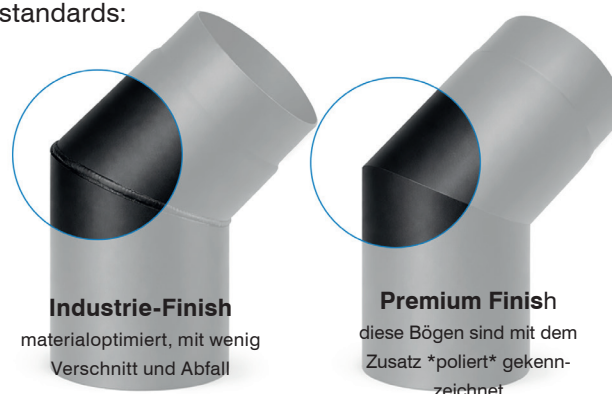

Pelletofenrohre

Das Subtiel FUMOX Pelletrohr-System bietet eine hochwertige und elegante Lösung für den Anschluss von Pelletöfen im Wohnbereich. Die präzise gefertigte, eingezogene Steckverbindung mit integrierter Silikondichtung garantiert eine dauerhafte Druckdichtheit bis 200 Pa.

Mit ihrer hochwertigen Senotherm® UHT-Lackierung bieten auch unsere Pelletofenrohre eine attraktive Optik sowie die nötige Beständigkeit für den dauerhaften Betrieb unter thermischer Belastung.

Kein Einbrennen erforderlich: Der bereits ausgehärtete Lack verhindert Rauch- oder Geruchsentwicklung beim ersten Betrieb.

Materialstärke	1,2 mm
Normprüfung	EN 1856-2:2009
Temperaturklasse	T200 (mit Dichtung) / 400 (ohne Dichtung)
Oberfläche	Senotherm® UHT (hochhitzebeständig)
Sicherheitsabstand zu brennbaren Materialien	Betrieb bis 200 °C: 20 mm Betrieb bis 400 °C: 300 mm / 100 mm (mit Strahlungsschutz)

Artikelnr.	Bezeichnung	Ø	Länge	Preis* €	ⓘ abweichende Konditionen beachten
20501107	Längenelement 250 mm	Ø 120 mm	250 mm	12,60	
20501108	Längenelement 250 mm	Ø 130 mm	250 mm	13,61	
20501109	Längenelement 250 mm	Ø 150 mm	250 mm	15,12	
20501110	Längenelement 250 mm	Ø 160 mm	250 mm	15,45	
20501111	Längenelement 250 mm	Ø 180 mm	250 mm	16,63	
20501112	Längenelement 250 mm	Ø 200 mm	250 mm	19,57	
20501113	Längenelement 250 mm	Ø 220 mm	250 mm	21,50	
20501114	Längenelement 250 mm	Ø 250 mm	250 mm	23,77	

20501115	Längenelement 500 mm	Ø 120 mm	500 mm	17,39	
20501116	Längenelement 500 mm	Ø 130 mm	500 mm	19,32	
20501117	Längenelement 500 mm	Ø 150 mm	500 mm	20,66	
20501118	Längenelement 500 mm	Ø 160 mm	500 mm	21,08	
20501119	Längenelement 500 mm	Ø 180 mm	500 mm	22,93	
20501120	Längenelement 500 mm	Ø 200 mm	500 mm	25,71	
20501121	Längenelement 500 mm	Ø 220 mm	500 mm	28,90	
20501122	Längenelement 500 mm	Ø 250 mm	500 mm	33,52	

20501123	Längenelement 1.000 mm	Ø 120 mm	1.000 mm	24,87	
20501124	Längenelement 1.000 mm	Ø 130 mm	1.000 mm	26,80	
20501125	Längenelement 1.000 mm	Ø 150 mm	1.000 mm	30,08	
20501126	Längenelement 1.000 mm	Ø 160 mm	1.000 mm	31,42	
20501127	Längenelement 1.000 mm	Ø 180 mm	1.000 mm	35,03	
20501128	Längenelement 1.000 mm	Ø 200 mm	1.000 mm	38,82	
20501129	Längenelement 1.000 mm	Ø 220 mm	1.000 mm	42,51	
20501130	Längenelement 1.000 mm	Ø 250 mm	1.000 mm	47,47	

20501131	Längenelement mit Revisionstür, 250 mm	Ø 120 mm	250 mm	33,69	
20501132	Längenelement mit Revisionstür, 250 mm	Ø 130 mm	250 mm	34,87	
20501133	Längenelement mit Revisionstür, 250 mm	Ø 150 mm	250 mm	36,63	
20501134	Längenelement mit Revisionstür, 250 mm	Ø 160 mm	250 mm	37,05	
20501135	Längenelement mit Revisionstür, 250 mm	Ø 180 mm	250 mm	38,31	
20501136	Längenelement mit Revisionstür, 250 mm	Ø 200 mm	250 mm	41,67	
20501137	Längenelement mit Revisionstür, 250 mm	Ø 220 mm	250 mm	43,86	
20501138	Längenelement mit Revisionstür, 250 mm	Ø 250 mm	250 mm	46,46	

* Preise ohne MwSt.

Artikelnr.	Bezeichnung	Ø	Länge	Preis* €	ⓘ abweichende Konditionen beachten
20501139	Längenelement mit Revisionstür, 500 mm	Ø 120 mm	500 mm	39,15	
20501140	Längenelement mit Revisionstür, 500 mm	Ø 130 mm	500 mm	41,42	
20501141	Längenelement mit Revisionstür, 500 mm	Ø 150 mm	500 mm	42,93	
20501142	Längenelement mit Revisionstür, 500 mm	Ø 160 mm	500 mm	43,52	
20501143	Längenelement mit Revisionstür, 500 mm	Ø 180 mm	500 mm	45,45	
20501144	Längenelement mit Revisionstür, 500 mm	Ø 200 mm	500 mm	48,73	
20501145	Längenelement mit Revisionstür, 500 mm	Ø 220 mm	500 mm	52,43	
20501146	Längenelement mit Revisionstür, 500 mm	Ø 250 mm	500 mm	57,55	

20501147	Längenelement mit Revisionstür, 1.000 mm	Ø 120 mm	1.000 mm	47,81	
20501148	Längenelement mit Revisionstür, 1.000 mm	Ø 130 mm	1.000 mm	49,91	
20501149	Längenelement mit Revisionstür, 1.000 mm	Ø 150 mm	1.000 mm	53,77	
20501150	Längenelement mit Revisionstür, 1.000 mm	Ø 160 mm	1.000 mm	55,29	
20501151	Längenelement mit Revisionstür, 1.000 mm	Ø 180 mm	1.000 mm	59,4	
20501152	Längenelement mit Revisionstür, 1.000 mm	Ø 200 mm	1.000 mm	63,69	
20501153	Längenelement mit Revisionstür, 1.000 mm	Ø 220 mm	1.000 mm	67,97	
20501154	Längenelement mit Revisionstür, 1.000 mm	Ø 250 mm	1.000 mm	73,69	

20501348	Ofenrohr Längenelement 25 cm mit Revisionstür und Drosselklappe	Ø 120 mm	250 mm	32,43	
20501349	Ofenrohr Längenelement 25 cm mit Revisionstür und Drosselklappe	Ø 130 mm	250 mm	33,27	
20501350	Ofenrohr Längenelement 25 cm mit Revisionstür und Drosselklappe	Ø 150 mm	250 mm	35,71	

20501363	Ofenrohr Verbinder	Ø 120 mm	165 mm	13,52	
20501364	Ofenrohr Verbinder	Ø 130 mm	165 mm	13,86	
20501365	Ofenrohr Verbinder	Ø 150 mm	165 mm	14,28	
20501366	Ofenrohr Verbinder	Ø 160 mm	165 mm	15,45	
20501367	Ofenrohr Verbinder	Ø 180 mm	165 mm	15,87	
20501368	Ofenrohr Verbinder	Ø 200 mm	165 mm	17,89	
20501369	Ofenrohr Verbinder	Ø 220 mm	165 mm	19,07	
20501370	Ofenrohr Verbinder	Ø 250 mm	165 mm	20,33	

*Fumox Rauchrohre und Zubehör-
Hier geht's direkt zur Online-Bestellung!*

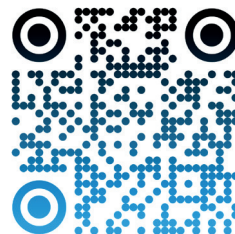



* Preise ohne MwSt.

Artikelnr.	Bezeichnung	Ø	Preis* €	⚠ abweichende Konditionen beachten
20501044	Ofenrohr Bogen 11°, poliert	Ø 120 mm	27,97	
20501045	Ofenrohr Bogen 11°, poliert	Ø 130 mm	28,39	
20501046	Ofenrohr Bogen 11°, poliert	Ø 150 mm	29,66	

20501047	Ofenrohr Bogen 22°, poliert	Ø 120 mm	27,97	
20501048	Ofenrohr Bogen 22°, poliert	Ø 130 mm	28,39	
20501049	Ofenrohr Bogen 22°, poliert	Ø 150 mm	29,66	

20501050	Ofenrohr Bogen 33°, poliert	Ø 120 mm	27,97	
20501051	Ofenrohr Bogen 33°, poliert	Ø 130 mm	28,39	
20501052	Ofenrohr Bogen 33°, poliert	Ø 150 mm	29,66	

20501077	Ofenrohr Bogen 45°, poliert	Ø 120 mm	27,97	
20501078	Ofenrohr Bogen 45°, poliert	Ø 130 mm	28,39	
20501079	Ofenrohr Bogen 45°, poliert	Ø 150 mm	29,66	
20501080	Ofenrohr Bogen 45°, poliert	Ø 160 mm	29,99	
20501081	Ofenrohr Bogen 45°, poliert	Ø 180 mm	30,50	
20501082	Ofenrohr Bogen 45°, poliert	Ø 200 mm	33,10	
20501083	Ofenrohr Bogen 45°, poliert	Ø 220 mm	36,13	
20501084	Ofenrohr Bogen 45°, poliert	Ø 250 mm	38,73	

20501061	Ofenrohr Bogen 45°, mit Revisionstür, poliert	Ø 120 mm	34,53	
20501062	Ofenrohr Bogen 45°, mit Revisionstür, poliert	Ø 130 mm	34,87	
20501063	Ofenrohr Bogen 45°, mit Revisionstür, poliert	Ø 150 mm	36,21	
20501064	Ofenrohr Bogen 45°, mit Revisionstür, poliert	Ø 160 mm	36,63	
20501065	Ofenrohr Bogen 45°, mit Revisionstür, poliert	Ø 180 mm	36,97	
20501066	Ofenrohr Bogen 45°, mit Revisionstür, poliert	Ø 200 mm	39,91	
20501067	Ofenrohr Bogen 45°, mit Revisionstür, poliert	Ø 220 mm	42,93	
20501068	Ofenrohr Bogen 45°, mit Revisionstür, poliert	Ø 250 mm	45,45	

* Preise ohne MwSt.

Artikelnr.	Bezeichnung	Ø	Preis* €	ⓘ abweichende Konditionen beachten
20501069	Ofenrohr Bogen 45°	Ø 120 mm	15,71	
20501070	Ofenrohr Bogen 45°	Ø 130 mm	16,13	
20501071	Ofenrohr Bogen 45°	Ø 150 mm	16,80	
20501072	Ofenrohr Bogen 45°	Ø 160 mm	17,22	
20501073	Ofenrohr Bogen 45°	Ø 180 mm	17,55	
20501074	Ofenrohr Bogen 45°	Ø 200 mm	19,49	
20501075	Ofenrohr Bogen 45°	Ø 220 mm	21,08	
20501076	Ofenrohr Bogen 45°	Ø 250 mm	23,02	

20501053	Ofenrohr Bogen 45°, mit Revisionstür	Ø 120 mm	25,29	
20501054	Ofenrohr Bogen 45°, mit Revisionstür	Ø 130 mm	25,71	
20501055	Ofenrohr Bogen 45°, mit Revisionstür	Ø 150 mm	26,97	
20501056	Ofenrohr Bogen 45°, mit Revisionstür	Ø 160 mm	27,39	
20501057	Ofenrohr Bogen 45°, mit Revisionstür	Ø 180 mm	27,81	
20501058	Ofenrohr Bogen 45°, mit Revisionstür	Ø 200 mm	30,16	
20501059	Ofenrohr Bogen 45°, mit Revisionstür	Ø 220 mm	33,18	
20501060	Ofenrohr Bogen 45°, mit Revisionstür	Ø 250 mm	35,79	

20501277	Ofenrohr Bogen 45°, gezogen	Ø 120 mm	36,97	
20501278	Ofenrohr Bogen 45°, gezogen	Ø 130 mm	38,31	
20501279	Ofenrohr Bogen 45°, gezogen	Ø 150 mm	40,66	

20501351	Drosselklappe für Ofenrohr	Ø 120 mm	16,21	
20501352	Drosselklappe für Ofenrohr	Ø 130 mm	16,21	
20501353	Drosselklappe für Ofenrohr	Ø 150 mm	16,21	
20501354	Drosselklappe für Ofenrohr	Ø 160 mm	17,47	

* Preise ohne MwSt.

mehr Information online:
www.subtiel.com

Artikelnr.	Bezeichnung	Ø	Preis* €	ⓘ abweichende Konditionen beachten
20501099	Ofenrohr Bogen 90°, 3-tlg.	Ø 120 mm	21,25	
20501100	Ofenrohr Bogen 90°, 3-tlg.	Ø 130 mm	21,67	
20501101	Ofenrohr Bogen 90°, 3-tlg.	Ø 150 mm	22,51	
20501102	Ofenrohr Bogen 90°, 3-tlg.	Ø 160 mm	23,18	
20501103	Ofenrohr Bogen 90°, 3-tlg.	Ø 180 mm	24,03	
20501104	Ofenrohr Bogen 90°, 3-tlg.	Ø 200 mm	25,79	
20501105	Ofenrohr Bogen 90°, 3-tlg.	Ø 220 mm	28,90	
20501106	Ofenrohr Bogen 90°, 3-tlg.	Ø 250 mm	30,83	

20501088	Ofenrohr Bogen 90°, 3-tlg. poliert	Ø 120 mm	45,96	
20501089	Ofenrohr Bogen 90°, 3-tlg. poliert	Ø 130 mm	46,46	
20501090	Ofenrohr Bogen 90°, 3-tlg. poliert	Ø 150 mm	47,55	

20501091	Ofenrohr Bogen 90°, 3-tlg., mit Revisionstür	Ø 120 mm	27,81	
20501092	Ofenrohr Bogen 90°, 3-tlg., mit Revisionstür	Ø 130 mm	28,23	
20501093	Ofenrohr Bogen 90°, 3-tlg., mit Revisionstür	Ø 150 mm	29,49	
20501094	Ofenrohr Bogen 90°, 3-tlg., mit Revisionstür	Ø 160 mm	29,91	
20501095	Ofenrohr Bogen 90°, 3-tlg., mit Revisionstür	Ø 180 mm	30,66	
20501096	Ofenrohr Bogen 90°, 3-tlg., mit Revisionstür	Ø 200 mm	33,18	
20501097	Ofenrohr Bogen 90°, 3-tlg., mit Revisionstür	Ø 220 mm	36,21	
20501098	Ofenrohr Bogen 90°, 3-tlg., mit Revisionstür	Ø 250 mm	38,39	

20501085	Ofenrohr Bogen 90°, 3-tlg., mit Revisionstür, poliert	Ø 120 mm	58,06	
20501086	Ofenrohr Bogen 90°, 3-tlg., mit Revisionstür, poliert	Ø 130 mm	58,82	
20501087	Ofenrohr Bogen 90°, 3-tlg., mit Revisionstür, poliert	Ø 150 mm	59,66	

* Preise ohne MwSt.

Artikelnr.	Bezeichnung	Ø	Preis* €	ⓘ abweichende Konditionen beachten
20501228	Ofenrohr Bogen 90°, eckig, poliert	Ø 120 mm	42,76	
20501229	Ofenrohr Bogen 90°, eckig, poliert	Ø 130 mm	43,10	
20501230	Ofenrohr Bogen 90°, eckig, poliert	Ø 150 mm	44,11	
20501231	Ofenrohr Bogen 90°, eckig, poliert	Ø 160 mm	44,53	
20501232	Ofenrohr Bogen 90°, eckig, poliert	Ø 180 mm	45,12	
20501233	Ofenrohr Bogen 90°, eckig, poliert	Ø 200 mm	48,06	
20501234	Ofenrohr Bogen 90°, eckig, poliert	Ø 220 mm	50,58	
20501235	Ofenrohr Bogen 90°, eckig, poliert	Ø 250 mm	52,68	

20501236	Ofenrohr Bogen 90°, eckig, mit Revisionstür, poliert	Ø 120 mm	53,10	
20501237	Ofenrohr Bogen 90°, eckig, mit Revisionstür, poliert	Ø 130 mm	53,52	
20501238	Ofenrohr Bogen 90°, eckig, mit Revisionstür, poliert	Ø 150 mm	54,61	
20501239	Ofenrohr Bogen 90°, eckig, mit Revisionstür, poliert	Ø 160 mm	55,03	
20501240	Ofenrohr Bogen 90°, eckig, mit Revisionstür, poliert	Ø 180 mm	55,71	
20501241	Ofenrohr Bogen 90°, eckig, mit Revisionstür, poliert	Ø 200 mm	59,32	
20501242	Ofenrohr Bogen 90°, eckig, mit Revisionstür, poliert	Ø 220 mm	62,09	
20501243	Ofenrohr Bogen 90°, eckig, mit Revisionstür, poliert	Ø 250 mm	64,36	

20501271	Ofenrohr Bogen 90°, gezogen	Ø 120 mm	42,76	
20501272	Ofenrohr Bogen 90°, gezogen	Ø 130 mm	44,87	
20501273	Ofenrohr Bogen 90°, gezogen	Ø 150 mm	47,39	

20501274	Ofenrohr Bogen 90°, gezogen mit Revisionstür	Ø 120 mm	56,13	
20501275	Ofenrohr Bogen 90°, gezogen mit Revisionstür	Ø 130 mm	58,56	
20501276	Ofenrohr Bogen 90°, gezogen mit Revisionstür	Ø 150 mm	60,66	

* Preise ohne MwSt.

mehr Information online:
www.subtiel.com

Artikelnr.	Bezeichnung	Ø	Preis* €	ⓘ abweichende Konditionen beachten
20501203	Ofenrohr Bogen drehbar 0-45°	Ø 120 mm	18,90	
20501204	Ofenrohr Bogen drehbar 0-45°	Ø 130 mm	19,82	
20501205	Ofenrohr Bogen drehbar 0-45°	Ø 150 mm	20,50	
20501206	Ofenrohr Bogen drehbar 0-45°	Ø 160 mm	20,92	
20501207	Ofenrohr Bogen drehbar 0-45°	Ø 180 mm	21,25	
20501208	Ofenrohr Bogen drehbar 0-45°	Ø 200 mm	23,52	
20501209	Ofenrohr Bogen drehbar 0-45°	Ø 220 mm	28,90	
20501210	Ofenrohr Bogen drehbar 0-45°	Ø 250 mm	31,67	

20501195	Ofenrohr Bogen drehbar 0-90°, mit Revisionstür	Ø 120 mm	27,72	
20501196	Ofenrohr Bogen drehbar 0-90°, mit Revisionstür	Ø 130 mm	28,48	
20501197	Ofenrohr Bogen drehbar 0-90°, mit Revisionstür	Ø 150 mm	29,57	
20501198	Ofenrohr Bogen drehbar 0-90°, mit Revisionstür	Ø 160 mm	29,99	
20501199	Ofenrohr Bogen drehbar 0-90°, mit Revisionstür	Ø 180 mm	30,41	
20501200	Ofenrohr Bogen drehbar 0-90°, mit Revisionstür	Ø 200 mm	33,35	
20501201	Ofenrohr Bogen drehbar 0-90°, mit Revisionstür	Ø 220 mm	41,59	
20501202	Ofenrohr Bogen drehbar 0-90°, mit Revisionstür	Ø 250 mm	45,71	

20501220	Ofenrohr Multibogen, mit 2 Revisionstüren	Ø 120 mm	36,29	
20501221	Ofenrohr Multibogen, mit 2 Revisionstüren	Ø 130 mm	37,89	
20501222	Ofenrohr Multibogen, mit 2 Revisionstüren	Ø 150 mm	39,07	
20501223	Ofenrohr Multibogen, mit 2 Revisionstüren	Ø 160 mm	39,91	
20501224	Ofenrohr Multibogen, mit 2 Revisionstüren	Ø 180 mm	40,33	
20501225	Ofenrohr Multibogen, mit 2 Revisionstüren	Ø 200 mm	44,11	
20501226	Ofenrohr Multibogen, mit 2 Revisionstüren	Ø 220 mm	52,26	
20501227	Ofenrohr Multibogen, mit 2 Revisionstüren	Ø 250 mm	58,06	

20501344	Ofenrohr Wandhalter, verstellbar 15-25 cm	Ø 120 mm	19,66	
20501345	Ofenrohr Wandhalter, verstellbar 15-25 cm	Ø 130 mm	20,16	
20501031	Ofenrohr Wandhalter, verstellbar 15-25 cm	Ø 150 mm	20,83	
20501032	Ofenrohr Wandhalter, verstellbar 15-25 cm	Ø 160 mm	22,18	
20501033	Ofenrohr Wandhalter, verstellbar 15-25 cm	Ø 180 mm	23,86	
20501034	Ofenrohr Wandhalter, verstellbar 15-25 cm	Ø 200 mm	25,79	
20501346	Ofenrohr Wandhalter, verstellbar 15-25 cm	Ø 220 mm	26,88	
20501347	Ofenrohr Wandhalter, verstellbar 15-25 cm	Ø 250 mm	28,56	

* Preise ohne MwSt.

Artikelnr.	Bezeichnung	Ø	Preis* €	ⓘ abweichende Konditionen beachten
20501244	Ofenrohr Bogen 90° lang, 3-tlg., poliert mit Revisionstür	Ø 120 mm	81,42	
20501245	Ofenrohr Bogen 90° lang, 3-tlg., poliert mit Revisionstür	Ø 130 mm	84,28	
20501246	Ofenrohr Bogen 90° lang, 3-tlg., poliert mit Revisionstür	Ø 150 mm	88,56	

20501247	Ofenrohr Bogen 90° lang, 3-tlg., poliert mit Revisionstür und Drosselklappe	Ø 120 mm	98,56	
20501248	Ofenrohr Bogen 90° lang, 3-tlg., poliert mit Revisionstür und Drosselklappe	Ø 130 mm	101,42	
20501249	Ofenrohr Bogen 90° lang, 3-tlg., poliert mit Revisionstür und Drosselklappe	Ø 150 mm	105,71	

20501250	Ofenrohr Bogen 90° lang, 2-tlg., poliert mit Revisionstür und Drosselklappe	Ø 120 mm	84,03	
20501251	Ofenrohr Bogen 90° lang, 2-tlg., poliert mit Revisionstür und Drosselklappe	Ø 130 mm	86,63	
20501252	Ofenrohr Bogen 90° lang, 2-tlg., poliert mit Revisionstür und Drosselklappe	Ø 150 mm	89,99	

20501253	Ofenrohr Bogen 90° gezogen Schenkel kurz	Ø 120 mm	58,56	
20501254	Ofenrohr Bogen 90° gezogen Schenkel kurz	Ø 130 mm	60,66	
20501255	Ofenrohr Bogen 90° gezogen Schenkel kurz	Ø 150 mm	63,18	

* Preise ohne MwSt.

mehr Information online:
www.subtiel.com

Artikelnr.	Bezeichnung	Ø	Preis* €	ⓘ abweichende Konditionen beachten
20501256	Ofenrohr Bogen 90° gezogen Schenkel kurz, mit Revisionstür	Ø 120 mm	71,92	
20501257	Ofenrohr Bogen 90° gezogen Schenkel kurz, mit Revisionstür	Ø 130 mm	74,36	
20501258	Ofenrohr Bogen 90° gezogen Schenkel kurz, mit Revisionstür	Ø 150 mm	76,46	

20501259	Ofenrohr Bogen 90° gezogen Schenkel kurz, mit Revisionstür und Drosselklappe	Ø 120 mm	83,10	
20501260	Ofenrohr Bogen 90° gezogen Schenkel kurz, mit Revisionstür und Drosselklappe	Ø 130 mm	85,62	
20501261	Ofenrohr Bogen 90° gezogen Schenkel kurz, mit Revisionstür und Drosselklappe	Ø 150 mm	87,72	

20501262	Ofenrohr Bogen 90° gezogen Schenkel lang	Ø 120 mm	58,56	
20501263	Ofenrohr Bogen 90° gezogen Schenkel lang	Ø 130 mm	60,66	
20501264	Ofenrohr Bogen 90° gezogen Schenkel lang	Ø 150 mm	63,18	

20501265	Ofenrohr Bogen 90° gezogen Schenkel lang, mit Revisionstür	Ø 120 mm	71,92	
20501266	Ofenrohr Bogen 90° gezogen Schenkel lang, mit Revisionstür	Ø 130 mm	74,36	
20501267	Ofenrohr Bogen 90° gezogen Schenkel lang, mit Revisionstür	Ø 150 mm	76,46	

* Preise ohne MwSt.

Artikelnr.	Bezeichnung	Ø	Preis* €	ⓘ abweichende Konditionen beachten
20501268	Ofenrohr Bogen 90° gezogen Schenkel lang, mit Revisionstür und Drosselklappe	Ø 120 mm	83,10	
20501269	Ofenrohr Bogen 90° gezogen Schenkel lang, mit Revisionstür und Drosselklappe	Ø 130 mm	85,62	
20501270	Ofenrohr Bogen 90° gezogen Schenkel lang, mit Revisionstür und Drosselklappe	Ø 150 mm	87,72	

20501155	Teleskoprohr 2x 50 cm , verstellbar 57-95 cm	Ø 120 mm	57,30	
20501156	Teleskoprohr 2x 50 cm , verstellbar 57-95 cm	Ø 130 mm	63,69	
20501039	Teleskoprohr 2x 50 cm , verstellbar 57-95 cm	Ø 150 mm	68,06	
20501040	Teleskoprohr 2x 50 cm , verstellbar 57-95 cm	Ø 160 mm	69,57	
20501041	Teleskoprohr 2x 50 cm , verstellbar 57-95 cm	Ø 180 mm	75,45	
20501042	Teleskoprohr 2x 50 cm , verstellbar 57-95 cm	Ø 200 mm	84,70	

20501159	Teleskoprohr 2x 100 cm , verstellbar 107-195 cm	Ø 120 mm	81,42	
20501160	Teleskoprohr 2x 100 cm , verstellbar 107-195 cm	Ø 130 mm	85,79	
20501161	Teleskoprohr 2x 100 cm , verstellbar 107-195 cm	Ø 150 mm	102,93	
20501162	Teleskoprohr 2x 100 cm , verstellbar 107-195 cm	Ø 160 mm	107,05	
20501163	Teleskoprohr 2x 100 cm , verstellbar 107-195 cm	Ø 180 mm	119,40	
20501164	Teleskoprohr 2x 100 cm , verstellbar 107-195 cm	Ø 200 mm	132,26	

20501167	Ofenrohr Wärmetauscher 50 cm	Ø 120 mm	39,15	
20501168	Ofenrohr Wärmetauscher 50 cm	Ø 130 mm	41,42	
20501169	Ofenrohr Wärmetauscher 50 cm	Ø 150 mm	42,93	
20501170	Ofenrohr Wärmetauscher 50 cm	Ø 160 mm	43,52	
20501171	Ofenrohr Wärmetauscher 50 cm	Ø 180 mm	45,45	
20501172	Ofenrohr Wärmetauscher 50 cm	Ø 200 mm	48,73	
20501173	Ofenrohr Wärmetauscher 50 cm	Ø 220 mm	52,43	
20501174	Ofenrohr Wärmetauscher 50 cm	Ø 250 mm	57,55	

* Preise ohne MwSt.

mehr Information online:
www.subtiel.com

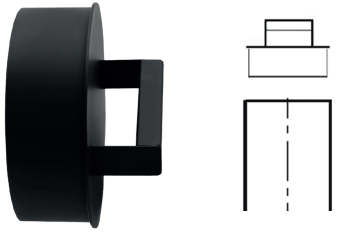
Artikelnr.	Bezeichnung	Ø	Preis* €	Ⓢ abweichende Konditionen beachten
20501183	Ofenrohr Verschluss	Ø 120 mm	16,71	
20501184	Ofenrohr Verschluss	Ø 130 mm	17,47	
20501185	Ofenrohr Verschluss	Ø 150 mm	18,31	
20501186	Ofenrohr Verschluss	Ø 160 mm	19,07	
20501187	Ofenrohr Verschluss	Ø 180 mm	19,91	
20501188	Ofenrohr Verschluss	Ø 200 mm	21,50	
20501189	Ofenrohr Verschluss	Ø 220 mm	23,61	
20501190	Ofenrohr Verschluss	Ø 250 mm	26,46	

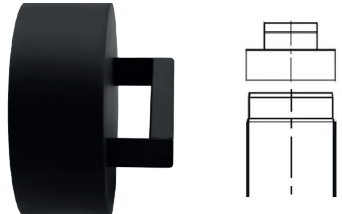
20501191	Ofenrohr Verschlussdeckel	Ø 120 mm	16,71	
20501192	Ofenrohr Verschlussdeckel	Ø 130 mm	17,47	
20501035	Ofenrohr Verschlussdeckel	Ø 150 mm	18,31	
20501036	Ofenrohr Verschlussdeckel	Ø 160 mm	19,07	
20501037	Ofenrohr Verschlussdeckel	Ø 180 mm	19,91	
20501038	Ofenrohr Verschlussdeckel	Ø 200 mm	21,50	
20501193	Ofenrohr Verschlussdeckel	Ø 220 mm	23,61	
20501194	Ofenrohr Verschlussdeckel	Ø 250 mm	26,46	

20501355	Doppelwandfutter	Ø 120 mm	13,10	
20501356	Doppelwandfutter	Ø 130 mm	13,52	
20501357	Doppelwandfutter	Ø 150 mm	14,28	
20501358	Doppelwandfutter	Ø 160 mm	15,45	
20501359	Doppelwandfutter	Ø 180 mm	16,71	
20501360	Doppelwandfutter	Ø 200 mm	17,47	
20501361	Doppelwandfutter	Ø 220 mm	19,07	
20501362	Doppelwandfutter	Ø 250 mm	21,08	

20501371	45° Anschlussübergang Ofenrohr auf Keramikschornstein	Ø 150 mm auf Ø 180 mm	43,27	
20501372	45° Anschlussübergang Ofenrohr auf Keramikschornstein	Ø 150 mm auf Ø 200 mm	50,50	
20501373	45° Anschlussübergang Ofenrohr auf Keramikschornstein	Ø 180 mm auf Ø 200 mm	48,06	

20501175	Blindeckel für Keramikschornstein, mit Dichtung	Ø 120 mm	19,99	
20501176	Blindeckel für Keramikschornstein, mit Dichtung	Ø 130 mm	20,33	
20501177	Blindeckel für Keramikschornstein, mit Dichtung	Ø 150 mm	20,66	
20501178	Blindeckel für Keramikschornstein, mit Dichtung	Ø 160 mm	21,00	
20501179	Blindeckel für Keramikschornstein, mit Dichtung	Ø 180 mm	21,50	
20501180	Blindeckel für Keramikschornstein, mit Dichtung	Ø 200 mm	23,86	
20501181	Blindeckel für Keramikschornstein, mit Dichtung	Ø 220 mm	26,29	
20501182	Blindeckel für Keramikschornstein, mit Dichtung	Ø 250 mm	29,07	

* Preise ohne MwSt.

Artikelnr.	Bezeichnung	Ø	Preis* €	ⓘ abweichende Konditionen beachten
20501280	Ofenrohr Reduzierung Ø 130 auf 120 mm	Ø 130 mm auf 120 mm	15,45	
20501281	Ofenrohr Reduzierung Ø 150 auf 130 mm	Ø 150 mm auf 130 mm	16,71	
20501282	Ofenrohr Reduzierung Ø 150 auf 120 mm	Ø 150 mm auf 120 mm	15,45	
20501283	Ofenrohr Reduzierung Ø 160 auf 150 mm	Ø 160 mm auf 150 mm	17,47	
20501284	Ofenrohr Reduzierung Ø 160 auf 130 mm	Ø 160 mm auf 130 mm	17,05	
20501285	Ofenrohr Reduzierung Ø 160 auf 120 mm	Ø 160 mm auf 120 mm	16,71	
20501286	Ofenrohr Reduzierung Ø 180 auf 160 mm	Ø 180 mm auf 160 mm	17,47	
20501287	Ofenrohr Reduzierung Ø 180 auf 150 mm	Ø 180 mm auf 150 mm	17,47	
20501288	Ofenrohr Reduzierung Ø 180 auf 130 mm	Ø 180 mm auf 130 mm	17,47	
20501289	Ofenrohr Reduzierung Ø 180 auf 120 mm	Ø 180 mm auf 120 mm	35,03	
20501290	Ofenrohr Reduzierung Ø 200 auf 180 mm	Ø 200 mm auf 180 mm	18,73	
20501291	Ofenrohr Reduzierung Ø 200 auf 160 mm	Ø 200 mm auf 160 mm	18,73	
20501292	Ofenrohr Reduzierung Ø 200 auf 150 mm	Ø 200 mm auf 150 mm	18,73	
20501293	Ofenrohr Reduzierung Ø 200 auf 130 mm	Ø 200 mm auf 130 mm	35,79	
20501294	Ofenrohr Reduzierung Ø 200 auf 120 mm	Ø 200 mm auf 120 mm	35,79	
20501295	Ofenrohr Reduzierung Ø 220 auf 200 mm	Ø 220 mm auf 200 mm	22,68	
20501296	Ofenrohr Reduzierung Ø 220 auf 180 mm	Ø 220 mm auf 180 mm	22,68	
20501297	Ofenrohr Reduzierung Ø 220 auf 160 mm	Ø 220 mm auf 160 mm	38,06	
20501298	Ofenrohr Reduzierung Ø 220 auf 150 mm	Ø 220 mm auf 150 mm	38,06	
20501299	Ofenrohr Reduzierung Ø 220 auf 130 mm	Ø 220 mm auf 130 mm	38,06	
20501300	Ofenrohr Reduzierung Ø 220 auf 120 mm	Ø 220 mm auf 120 mm	38,06	
20501301	Ofenrohr Reduzierung Ø 250 auf 220 mm	Ø 250 mm auf 220 mm	25,45	
20501302	Ofenrohr Reduzierung Ø 250 auf 200 mm	Ø 250 mm auf 200 mm	25,45	
20501303	Ofenrohr Reduzierung Ø 250 auf 180 mm	Ø 250 mm auf 180 mm	40,50	
20501304	Ofenrohr Reduzierung Ø 250 auf 160 mm	Ø 250 mm auf 160 mm	40,50	
20501305	Ofenrohr Reduzierung Ø 250 auf 150 mm	Ø 250 mm auf 150 mm	40,50	
20501306	Ofenrohr Reduzierung Ø 250 auf 130 mm	Ø 250 mm auf 130 mm	40,50	
20501307	Ofenrohr Reduzierung Ø 250 auf 120 mm	Ø 250 mm auf 120 mm	40,50	
20501308	Ofenrohr Reduzierung Ø 300 auf 250 mm	Ø 300 mm auf 250 mm	42,51	
20501309	Ofenrohr Reduzierung Ø 300 auf 220 mm	Ø 300 mm auf 220 mm	42,51	
20501310	Ofenrohr Reduzierung Ø 300 auf 200 mm	Ø 300 mm auf 200 mm	42,51	
20501311	Ofenrohr Reduzierung Ø 300 auf 180 mm	Ø 300 mm auf 180 mm	42,51	
20501312	Ofenrohr Reduzierung Ø 300 auf 160 mm	Ø 300 mm auf 160 mm	42,51	
20501313	Ofenrohr Reduzierung Ø 300 auf 150 mm	Ø 300 mm auf 150 mm	42,51	
20501314	Ofenrohr Reduzierung Ø 300 auf 130 mm	Ø 300 mm auf 130 mm	42,51	
20501315	Ofenrohr Reduzierung Ø 300 auf 120 mm	Ø 300 mm auf 120 mm	42,51	

* Preise ohne MwSt.

Artikelnr.	Bezeichnung	Ø	Preis* €	ⓘ abweichende Konditionen beachten
20501316	Ofenrohr Erweiterung Ø 120 auf 130 mm	Ø 120 mm auf 130 mm	15,45	
20501317	Ofenrohr Erweiterung Ø 120 auf 150 mm	Ø 120 mm auf 150 mm	15,45	
20501318	Ofenrohr Erweiterung Ø 120 auf 160 mm	Ø 120 mm auf 160 mm	16,71	
20501319	Ofenrohr Erweiterung Ø 120 auf 180 mm	Ø 120 mm auf 180 mm	35,03	
20501320	Ofenrohr Erweiterung Ø 120 auf 200 mm	Ø 120 mm auf 200 mm	35,79	
20501321	Ofenrohr Erweiterung Ø 120 auf 220 mm	Ø 120 mm auf 220 mm	38,06	
20501322	Ofenrohr Erweiterung Ø 120 auf 250 mm	Ø 120 mm auf 250 mm	40,50	
20501323	Ofenrohr Erweiterung Ø 130 auf 150 mm	Ø 130 mm auf 150 mm	16,71	
20501324	Ofenrohr Erweiterung Ø 130 auf 160 mm	Ø 130 mm auf 160 mm	17,05	
20501325	Ofenrohr Erweiterung Ø 130 auf 180 mm	Ø 130 mm auf 180 mm	17,47	
20501326	Ofenrohr Erweiterung Ø 130 auf 200 mm	Ø 130 mm auf 200 mm	35,79	
20501327	Ofenrohr Erweiterung Ø 130 auf 220 mm	Ø 130 mm auf 220 mm	38,06	
20501328	Ofenrohr Erweiterung Ø 130 auf 250 mm	Ø 130 mm auf 250 mm	40,50	
20501329	Ofenrohr Erweiterung Ø 150 auf 160 mm	Ø 150 mm auf 160 mm	17,47	
20501330	Ofenrohr Erweiterung Ø 150 auf 180 mm	Ø 150 mm auf 180 mm	17,47	
20501331	Ofenrohr Erweiterung Ø 150 auf 200 mm	Ø 150 mm auf 200 mm	18,73	
20501332	Ofenrohr Erweiterung Ø 150 auf 220 mm	Ø 150 mm auf 220 mm	38,06	
20501333	Ofenrohr Erweiterung Ø 150 auf 250 mm	Ø 150 mm auf 250 mm	40,50	
20501334	Ofenrohr Erweiterung Ø 160 auf 180 mm	Ø 160 mm auf 180 mm	17,47	
20501335	Ofenrohr Erweiterung Ø 160 auf 200 mm	Ø 160 mm auf 200 mm	18,73	
20501336	Ofenrohr Erweiterung Ø 160 auf 220 mm	Ø 160 mm auf 220 mm	38,06	
20501337	Ofenrohr Erweiterung Ø 160 auf 250 mm	Ø 160 mm auf 250 mm	40,50	
20501338	Ofenrohr Erweiterung Ø 180 auf 200 mm	Ø 180 mm auf 200 mm	18,73	
20501339	Ofenrohr Erweiterung Ø 180 auf 220 mm	Ø 180 mm auf 220 mm	22,68	
20501340	Ofenrohr Erweiterung Ø 180 auf 250 mm	Ø 180 mm auf 250 mm	40,50	
20501341	Ofenrohr Erweiterung Ø 200 auf 220 mm	Ø 200 mm auf 220 mm	22,68	
20501342	Ofenrohr Erweiterung Ø 200 auf 250 mm	Ø 200 mm auf 250 mm	25,45	
20501343	Ofenrohr Erweiterung Ø 220 auf 250 mm	Ø 220 mm auf 250 mm	25,45	

20501211	Ersatz-Klemmband für verstellbare Ofenrohrbögen	Ø 120 mm	4,61	
20501212	Ersatz-Klemmband für verstellbare Ofenrohrbögen	Ø 130 mm	4,61	
20501213	Ersatz-Klemmband für verstellbare Ofenrohrbögen	Ø 150 mm	4,61	
20501214	Ersatz-Klemmband für verstellbare Ofenrohrbögen	Ø 160 mm	4,61	
20501215	Ersatz-Klemmband für verstellbare Ofenrohrbögen	Ø 180 mm	4,61	
20501216	Ersatz-Klemmband für verstellbare Ofenrohrbögen	Ø 200 mm	4,61	
20501217	Ersatz-Klemmband für verstellbare Ofenrohrbögen	Ø 220 mm	5,03	
20501218	Ersatz-Klemmband für verstellbare Ofenrohrbögen	Ø 250 mm	5,62	

20501219	Dichtung für Ofenrohr Revisionstür, 2 Stück		5,03	
----------	---	--	------	---

* Preise ohne MwSt.

Artikelnr.	Bezeichnung	Ø	Preis* €	ⓘ abweichende Konditionen beachten
20501374	Ofenrohr Wandrosette 4 cm	Ø 120 mm	3,61	
20501375	Ofenrohr Wandrosette 4 cm	Ø 130 mm	4,03	
20501376	Ofenrohr Wandrosette 4 cm	Ø 150 mm	4,36	
20501377	Ofenrohr Wandrosette 4 cm	Ø 160 mm	4,78	
20501378	Ofenrohr Wandrosette 4 cm	Ø 180 mm	5,12	
20501379	Ofenrohr Wandrosette 4 cm	Ø 200 mm	5,96	
20501380	Ofenrohr Wandrosette 4 cm	Ø 220 mm	6,80	
20501381	Ofenrohr Wandrosette 4 cm	Ø 250 mm	7,22	

20501382	Ofenrohr Wandrosette 4 cm, mit Federn	Ø 120 mm	5,29	
20501383	Ofenrohr Wandrosette 4 cm, mit Federn	Ø 130 mm	5,71	
20501384	Ofenrohr Wandrosette 4 cm, mit Federn	Ø 150 mm	6,13	
20501385	Ofenrohr Wandrosette 4 cm, mit Federn	Ø 160 mm	6,63	
20501386	Ofenrohr Wandrosette 4 cm, mit Federn	Ø 180 mm	6,97	
20501387	Ofenrohr Wandrosette 4 cm, mit Federn	Ø 200 mm	7,72	
20501388	Ofenrohr Wandrosette 4 cm, mit Federn	Ø 220 mm	8,56	
20501389	Ofenrohr Wandrosette 4 cm, mit Federn	Ø 250 mm	8,98	

20501390	Ofenrohr Wandrosette 6 cm	Ø 120 mm	4,28	
20501391	Ofenrohr Wandrosette 6 cm	Ø 130 mm	4,78	
20501392	Ofenrohr Wandrosette 6 cm	Ø 150 mm	5,29	
20501393	Ofenrohr Wandrosette 6 cm	Ø 160 mm	5,71	
20501394	Ofenrohr Wandrosette 6 cm	Ø 180 mm	6,13	
20501395	Ofenrohr Wandrosette 6 cm	Ø 200 mm	6,97	





*Code scannen und Senotherm® UHT
Ofenrohre bequem im Shop bestellen.*

Artikelnr.	Bezeichnung	Ø	Preis* €	ⓘ abweichende Konditionen beachten
20501398	Pelletofenrohr Längenelement 250 mm	Ø 80 mm	13,52	
20501399	Pelletofenrohr Längenelement 250 mm	Ø 100 mm	18,31	
20501400	Pelletofenrohr Längenelement 500 mm	Ø 80 mm	15,87	
20501401	Pelletofenrohr Längenelement 500 mm	Ø 100 mm	21,42	
20501402	Pelletofenrohr Längenelement 1.000 mm	Ø 80 mm	21,50	
20501403	Pelletofenrohr Längenelement 1.000 mm	Ø 100 mm	28,90	
20501404	Pelletofenrohr Längenelement 50 cm mit Revisionstür	Ø 80 mm	31,76	
20501405	Pelletofenrohr Längenelement 50 cm mit Revisionstür	Ø 100 mm	37,3	
20501406	Pelletofenrohr Längenelement 25 cm mit Messöffnung	Ø 80 mm	37,39	
20501407	Pelletofenrohr Längenelement 25 cm mit Messöffnung	Ø 100 mm	42,18	

* Preise ohne MwSt.

Artikelnr.	Bezeichnung	Ø	Preis* €	ⓘ abweichende Konditionen beachten
20501408	Teleskoprohr 2x 330 mm verstellbar 400-600 mm	Ø 80 mm	53,69	
20501409	Teleskoprohr 2x 330 mm verstellbar 400-600 mm	Ø 100 mm	69,99	

20501410	Pelletofenrohr Bogen 90°, 3-tlg.	Ø 80 mm	22,93	
20501411	Pelletofenrohr Bogen 90°, 3-tlg.	Ø 100 mm	30,66	

20501412	Pelletofenrohr Bogen 90°, 3-tlg. mit Revisionstür	Ø 80 mm	37,39	
20501413	Pelletofenrohr Bogen 90°, 3-tlg. mit Revisionstür	Ø 100 mm	46,71	

20501414	Pelletofenrohr Bogen 90°, 2-tlg.	Ø 80 mm	22,93	
20501415	Pelletofenrohr Bogen 90°, 2-tlg.	Ø 100 mm	30,66	

20501416	Pelletofenrohr Bogen 90°, 2-tlg. mit Revisionstür	Ø 80 mm	37,39	
20501417	Pelletofenrohr Bogen 90°, 2-tlg. mit Revisionstür	Ø 100 mm	46,71	

* Preise ohne MwSt.

mehr Information online:
www.subtiel.com

Artikelnr.	Bezeichnung	Ø	Preis* €	ⓘ abweichende Konditionen beachten
20501418	Pelletofenrohr Bogen 45°	Ø 80 mm	18,90	
20501419	Pelletofenrohr Bogen 45°	Ø 100 mm	24,03	
20501420	Pelletofenrohr Bogen 45° mit Revisionstür	Ø 80 mm	33,35	
20501421	Pelletofenrohr Bogen 45° mit Revisionstür	Ø 100 mm	39,91	
20501426	Pelletofenrohr T-Stück 90°	Ø 80 mm	29,82	
20501427	Pelletofenrohr T-Stück 90°	Ø 100 mm	35,45	
20501428	Pelletofenrohr T-Stück 90° mit Revisionstür	Ø 80 mm	44,28	
20501429	Pelletofenrohr T-Stück 90° mit Revisionstür	Ø 100 mm	51,50	
20501430	Pelletofenrohr T-Stück 90° mit Inspektionsklappe	Ø 80 mm	44,28	
20501431	Pelletofenrohr T-Stück 90° mit Inspektionsklappe	Ø 100 mm	47,22	

* Preise ohne MwSt.

Artikelnr.	Bezeichnung	Ø	Preis* €	ⓘ abweichende Konditionen beachten
20501422	Pelletofenrohr Versatzbogen - Versatz 6 cm	Ø 80 mm	22,93	
20501423	Pelletofenrohr Versatzbogen - Versatz 6 cm	Ø 100 mm	30,66	
20501424	Pelletofenrohr Versatzbogen - Versatz 8 cm	Ø 80 mm	22,93	
20501425	Pelletofenrohr Versatzbogen - Versatz 8 cm	Ø 100 mm	30,66	

20501436	Pelletofenrohr Erweiterung Ø 80 mm auf 100 mm	Ø 80 mm auf Ø 100 mm	15,20	
20501437	Pelletofenrohr Reduzierung Ø 100 mm auf Ø 80 mm	Ø 100 mm auf Ø 80 mm	15,20	

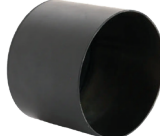
20501432	Pelletofenrohr Kondensatschale	Ø 80 mm	15,96	
20501433	Pelletofenrohr Kondensatschale	Ø 100 mm	18,39	

20501434	Pelletofenrohr Kondensatschale mit Ablauf	Ø 80 mm	19,57	
20501435	Pelletofenrohr Kondensatschale mit Ablauf	Ø 100 mm	22,43	

* Preise ohne MwSt.

mehr Information online:
www.subtiel.com

Artikelnr.	Bezeichnung	Ø	Preis* €	ⓘ abweichende Konditionen beachten
20501438	Pelletofenrohr Wandrosette	Ø 80 mm	4,28	
20501439	Pelletofenrohr Wandrosette	Ø 100 mm	5,96	
20501440	Pelletofenrohr Wandrosette, Silikon	Ø 80 mm	11,59	
20501441	Pelletofenrohr Wandrosette, Silikon	Ø 100 mm	15,79	
20501442	Pelletrohr Steckverbinder - FF	Ø 80 mm	5,79	
20501443	Pelletrohr Steckverbinder - FF	Ø 100 mm	7,22	
20501444	Pelletrohr Steckverbinder - MM	Ø 80 mm	19,15	
20501445	Pelletrohr Steckverbinder - MM	Ø 100 mm	22,43	
20501446	Pelletofenrohr Wandhalter verstellbar 60-90 mm	Ø 80 mm	13,18	
20501447	Pelletofenrohr Wandhalter verstellbar 60-90 mm	Ø 100 mm	15,79	

* Preise ohne MwSt.

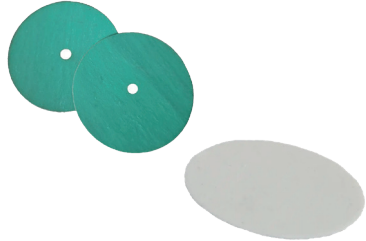
Artikelnr.	Bezeichnung	Ø / Inhalt	Preis* €	ⓘ abweichende Konditionen beachten
20501448	Ersatzdichtung für Pelletofenrohr-Revisionstür, 2 Stück für Fumox Pelletrohr-Bögen	Ø 80 mm	3,61	
20501449	Ersatzdichtung für Pelletofenrohr-Revisionstür, 2 Stück für Fumox Pelletrohr-T-Stücke	Ø 100 mm	3,61	

20501450	Silikondichtung für Pelletofenrohr Ø 80 mm	Ø 80 mm	3,61	
20501451	Silikondichtung für Pelletofenrohr Ø 100 mm	Ø 100 mm	4,03	

20702005	Senotherm Spray schwarz, Dose 400 ml	400 ml	32,93	
20702004	Senotherm Spray grau, Dose 150 ml	150 ml	24,14	
20702006	Senotherm Spray grau, Dose 400 ml	400 ml	31,48	
20702007	Senotherm Spray für Pelletrohre schwarz, Dose 400 ml	400 ml	32,93	

*Fumox Pelletrohre:
Hier online bestellen!*

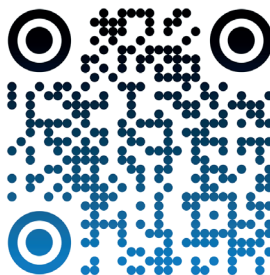

bis
1.200 °C

Artikelnr.	Bezeichnung	Ø	Länge	Preis* €
6400-VAR	Rohr gerade, Edelstahl 2 mm	Ø 150 mm	1.000 mm	259,50
6402-VAR	Rohr gerade, Edelstahl 2 mm	Ø 160 mm	1.000 mm	261,54
6404-VAR	Rohr gerade, Edelstahl 2 mm	Ø 180 mm	1.000 mm	300,36
6406-VAR	Rohr gerade, Edelstahl 2 mm	Ø 200 mm	1.000 mm	335,10
6408-VAR	Rohr gerade, Edelstahl 2 mm	Ø 150 mm	500 mm	153,25
6410-VAR	Rohr gerade, Edelstahl 2 mm	Ø 160 mm	500 mm	155,29
6412-VAR	Rohr gerade, Edelstahl 2 mm	Ø 180 mm	500 mm	179,81
6414-VAR	Rohr gerade, Edelstahl 2 mm	Ø 200 mm	500 mm	216,59
6416-VAR	Rohr gerade, Edelstahl 2 mm	Ø 150 mm	250 mm	87,86
6418-VAR	Rohr gerade, Edelstahl 2 mm	Ø 160 mm	250 mm	89,90
6420-VAR	Rohr gerade, Edelstahl 2 mm	Ø 180 mm	250 mm	108,29
6422-VAR	Rohr gerade, Edelstahl 2 mm	Ø 200 mm	250 mm	120,56

Zu den Edelstahl-
Rohren:

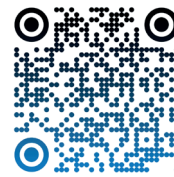

6430-VAT	T-Stück 90° Kompakt mit Revisionstür, Edelstahl 2 mm	Ø 150 mm	300 mm	314,67
6432-VAT	T-Stück 90° Kompakt mit Revisionstür, Edelstahl 2 mm	Ø 160 mm	320 mm	333,06
6434-VAT	T-Stück 90° Kompakt mit Revisionstür, Edelstahl 2 mm	Ø 180 mm	340 mm	351,44
6436-VAT	T-Stück 90° Kompakt mit Revisionstür, Edelstahl 2 mm	Ø 200 mm	360 mm	406,61



6438-VAB	Bogen 90° mit Revisionstür, Edelstahl 2 mm	Ø 150 mm		273,80
6440-VAB	Bogen 90° mit Revisionstür, Edelstahl 2 mm	Ø 160 mm		284,02
6442-VAB	Bogen 90° mit Revisionstür, Edelstahl 2 mm	Ø 180 mm		296,27
6444-VAB	Bogen 90° mit Revisionstür, Edelstahl 2 mm	Ø 200 mm		316,71



6446-VAB	Bogen 45° mit Revisionstür, Edelstahl 2 mm	Ø 150 mm		261,54
6448-VAB	Bogen 45° mit Revisionstür, Edelstahl 2 mm	Ø 160 mm		273,80
6450-VAB	Bogen 45° mit Revisionstür, Edelstahl 2 mm	Ø 180 mm		281,98
6452-VAB	Bogen 45° mit Revisionstür, Edelstahl 2 mm	Ø 200 mm		308,54



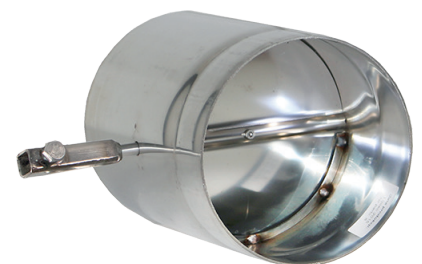

6454-VAA	Absperrklappe mit 8 x 8 mm Innenvierkant, dichtschließend, Edelstahl 2 mm	Ø 150 mm	170 mm	198,19
6456-VAA	Absperrklappe mit 8 x 8 mm Innenvierkant, dichtschließend, Edelstahl 2 mm	Ø 160 mm	180 mm	202,29
6458-VAA	Absperrklappe mit 8 x 8 mm Innenvierkant, dichtschließend, Edelstahl 2 mm	Ø 180 mm	200 mm	222,71
6460-VAA	Absperrklappe mit 8 x 8 mm Innenvierkant, dichtschließend, Edelstahl 2 mm	Ø 200 mm	200 mm	255,40





* Preise ohne MwSt.

Artikelnr.	Bezeichnung	Ø	Länge	Preis* €	
6462-VAU	Umlenkklappe Kompakt (Bypassklappe) mit Revisionstür, 8 x 8 mm Innenvierkant, dichtschießend, Edelstahl 2 mm	Ø 150 mm	300 mm	429,09	 <p>bis 1.200 °C</p>
6464-VAU	Umlenkklappe Kompakt (Bypassklappe) mit Revisionstür, 8 x 8 mm Innenvierkant, dichtschießend, Edelstahl 2 mm	Ø 160 mm	320 mm	459,73	
6466-VAU	Umlenkklappe Kompakt (Bypassklappe) mit Revisionstür, 8 x 8 mm Innenvierkant, dichtschießend, Edelstahl 2 mm	Ø 180 mm	340 mm	488,34	
6468-VAU	Umlenkklappe Kompakt (Bypassklappe) mit Revisionstür, 8 x 8 mm Innenvierkant, dichtschießend, Edelstahl 2 mm	Ø 200 mm	360 mm	543,52	









6470-VAF	Flachbogen , teleskopisch ausziehbar, von 410 bis 560 mm (kürzbar), Edelstahl 2 mm	Ø 180 mm		651,80	 <p>bis 1.200 °C</p>
----------	---	----------	--	--------	---

6490-SEU	Umlenkklappe Kompakt (Bypassklappe) mit Revisionstür, 8 x 8 mm Innenvierkant, dichtschießend, Senotherm 2 mm	Ø 150 mm	300 mm	200,42	 <p>bis 600 °C</p> 
6492-SEU	Umlenkklappe Kompakt (Bypassklappe) mit Revisionstür, 8 x 8 mm Innenvierkant, dichtschießend, Senotherm 2 mm	Ø 160 mm	320 mm	206,81	
6494-SEU	Umlenkklappe Kompakt (Bypassklappe) mit Revisionstür, 8 x 8 mm Innenvierkant, dichtschießend, Senotherm 2 mm	Ø 180 mm	340 mm	228,13	
6496-SEU	Umlenkklappe Kompakt (Bypassklappe) mit Revisionstür, 8 x 8 mm Innenvierkant, dichtschießend, Senotherm 2 mm	Ø 200 mm	360 mm	266,51	



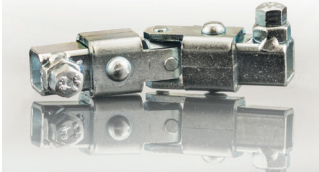

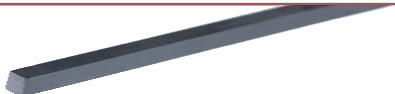

6600-VAZK	Zugregler mit Klemmband und rundem Stutzen, Edelstahl	Ø 120–200 mm		158,63	
6602-VAZR	Zugregler inkl. Montageklemme, Edelstahl	Ø 150 mm		110,63	

* Preise ohne MwSt.

mehr Information online:
www.subtiel.com

Artikelnr.	Bezeichnung	Ø	Länge	Preis* €	
6604-VAZQ	Zugregler mit quadratischer Bodenplatte, Edelstahl	Ø 150 mm	140 x 140 mm	133,58	
6606-VAZE	Zugregler mit Explosionsöffnung und Stutzen, inkl. Montageklemme, Edelstahl	Ø 150 mm		135,68	
6608-VAZP	Zugregler für Pellet-Öfen, Edelstahl	Ø 80 mm		112,71	
6610-VAZP	Zugregler für Pellet-Öfen mit Klemmband und rundem Stutzen, Edelstahl	Ø 80-110 mm		144,03	
6700-SKG	Subtiel Kardangelenkl mit zweimal 8 x 8 mm Innenvierkant			47,29	
6712-BWV	Biegsame Welle für Umlenkklappe und Stellhebel mit zweimal 8 x 8 mm Innenvierkant		500 mm	70,36	super flexibel und extrem stabil 
6715-BWV	Biegsame Welle für Umlenkklappe und Stellhebel mit zweimal 8 x 8 mm Innenvierkant		1.000 mm	95,77	
6720-VV	Verbinder, zweimal 8 x 8 mm Innenvierkant mit Befestigungsschrauben, Edelstahl			11,43	
6730-VKST	Vierkantstab 8 x 8 mm, Stahl		1.000 mm	17,20	

* Preise ohne MwSt.

Artikelnr.	Bezeichnung	Preis* €	<input checked="" type="checkbox"/> schwarz: RAL 9005 <input type="checkbox"/> weiß: RAL 9003
6800-SME	putzbündiger Stellhebel eckig mit Magnetverschluss, schwarz, 100 x 100 mm	93,81	
6810-SMR	putzbündiger Stellhebel rund mit Magnetverschluss, schwarz, Ø 80 mm	93,81	
6830-DBU	Drehknopf Unterputz mit 8 x 8 mm Anschluss, schwarz, Ø 50 mm	85,99	
6835-DBU	Drehknopf Unterputz mit 8 x 8 mm Anschluss, weiß, Ø 50 mm	85,99	
6840-DBA	Drehknopf Aufputz mit 8 x 8 mm Anschluss, schwarz, Ø 50 mm	74,27	
6845-DBA	Drehknopf Aufputz mit 8 x 8 mm Anschluss, weiß, Ø 50 mm	74,27	



Hier finden Sie unsere Zugbegrenzer.



Drehknöpfe können Sie hier bestellen.

* Preise ohne MwSt.

mehr Information online:
www.subtiel.com

Funkenschutzplatten

aus Einscheiben-Sicherheitsglas oder Stahl

Unsere Funkenschutzplatten gewährleisten den Schutz brennbarer Bodenbeläge im Strahlungsbereich von Feuerstätten.

Für einen harmonischen Übergang zum Bodenbelag sind die Glasplatten mit einer 1,5 cm breiten Fasse versehen. Diese variiert je nach Modell und Geometrie (nicht bei allen Modellen umlaufend!). Bitte entnehmen Sie die genaue Ausführung der nebenstehenden Maßzeichnung.

Für einen sauberen Abschluss und zusätzlichen Schutz gegen Asche und Schmutz sorgt die Silikon-Dichtlippe (bitte dazubestellen).

Direkt zum Angebot:

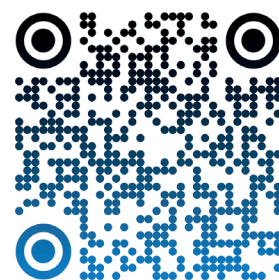

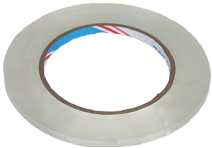
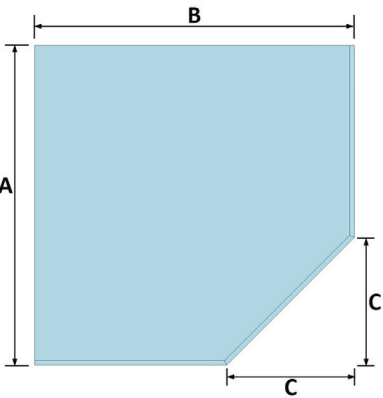
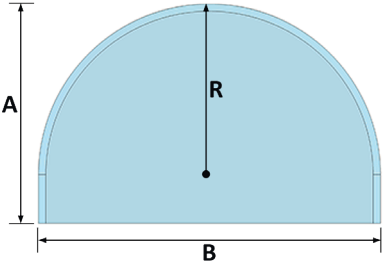
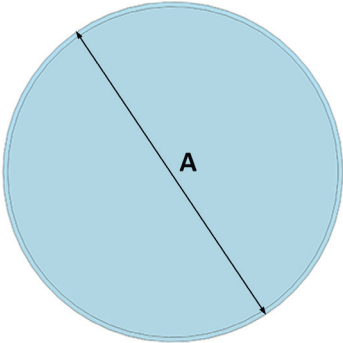
Artikelnr.	Bezeichnung	A cm	B cm	C/R cm	Preis* €	
20801060	Silikon Dichtlippe für Glasbodenplatten 5 Meter auf Rolle				17,49	
20801001	Funkenschutzplatte Fünfeck ESG, 100 x 100 x 0,6 cm, 1,5 cm angefast	100	100	40	77,23	
20801002	Funkenschutzplatte Fünfeck ESG, 110 x 110 x 0,6 cm	110	110	50	86,71	
20801003	Funkenschutzplatte Fünfeck ESG, 110 x 110 x 0,8 cm	110	110	50	101,14	
20801004	Funkenschutzplatte Halbkreis ESG, 40 x 80 x 0,6 cm	40	80	40	41,66	
20801005	Funkenschutzplatte Halbkreis ESG, 45 x 70 x 0,6 cm	45	70	35	41,40	
20801006	Funkenschutzplatte Halbkreis ESG, 55 x 90 x 0,6 cm	55	90	45	50,96	
20801007	Funkenschutzplatte Halbkreis ESG, 70 x 100 x 0,6 cm	70	100	50	62,13	
20801008	Funkenschutzplatte Kreis ESG, Ø 110 x 0,6 cm	110			90,79	
20801009	Funkenschutzplatte Kreis ESG, Ø 110 x 0,8 cm	110			106,06	

* Preise ohne MwSt.

Artikelnr.	Bezeichnung	A cm	B cm	C/R cm	Preis* €
20801010	Funkenschutzplatte Kreisabschnitt ESG, 75 x 100 x 0,6 cm	75	100	86,5	64,20
20801011	Funkenschutzplatte Kreisabschnitt ESG, 75 x 100 x 0,8 cm	75	100	86,5	80,06
20801012	Funkenschutzplatte Kreisabschnitt ESG, 93 x 110 x 0,6 cm	93	110	79,5	84,52

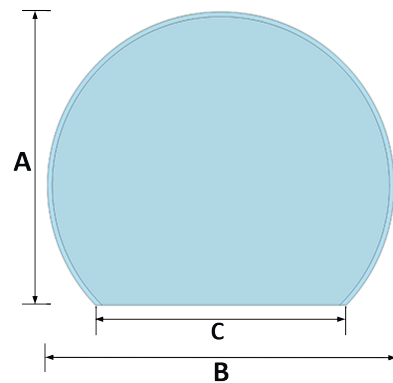

20801013	Funkenschutzplatte Quadrat ESG, 100 x 100 x 0,6 cm	100	100		72,33
20801014	Funkenschutzplatte Quadrat ESG, 100 x 100 x 0,8 cm	100	100		92,19
20801015	Funkenschutzplatte Quadrat ESG, 110 x 110 x 0,6 cm	110	110		84,52
20801016	Funkenschutzplatte Quadrat ESG, 90 x 90 x 0,6 cm	90	90		63,88

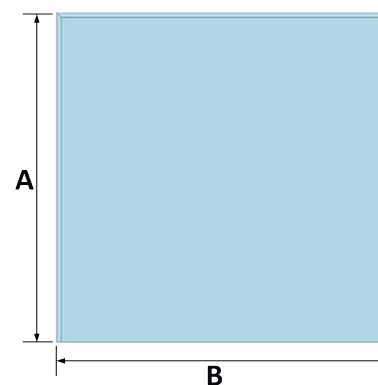

20801033	Funkenschutzplatte Rundbogen ESG, 100 x 100 x 0,6 cm	100	100	50	79,42
20801034	Funkenschutzplatte Rundbogen ESG, 100 x 100 x 0,8 cm	100	100	50	90,03
20801035	Funkenschutzplatte Rundbogen ESG, 120 x 100 x 0,6 cm	120	100	50	89,21
20801036	Funkenschutzplatte Rundbogen ESG, 120 x 100 x 0,8 cm	120	120	50	107,32
20801037	Funkenschutzplatte Rundbogen ESG, 130 x 120 x 0,6 cm	130	120	60	107,41
20801038	Funkenschutzplatte Rundbogen ESG, 130 x 120 x 0,8 cm	130	120	60	127,81
20801039	Funkenschutzplatte Rundbogen ESG, 80 x 80 x 0,8 cm	80	80	40	67,35

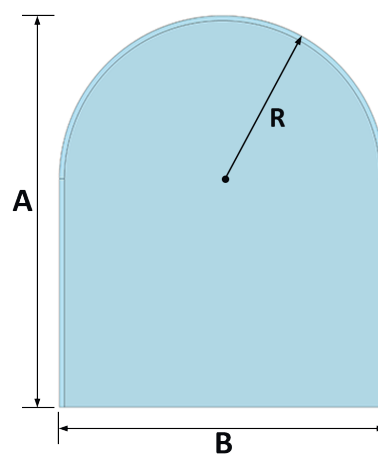

* Preise ohne MwSt.

mehr Information online:
www.subtiel.com

Artikelnr.	Bezeichnung	A cm	B cm	C/R cm	Preis* €	
20801017	Funkenschutzplatte Rechteck ESG, 100 x 70 x 0,6 cm	100	70		60,55	
20801018	Funkenschutzplatte Rechteck ESG, 120 x 100 x 0,6 cm	120	100		86,06	
20801019	Funkenschutzplatte Rechteck ESG, 120 x 100 x 0,8 cm	120	100		96,62	
20801020	Funkenschutzplatte Rechteck ESG, 120 x 110 x 0,6 cm	120	110		92,51	
20801022	Funkenschutzplatte Rechteck ESG, 70 x 150 x 0,6 cm	150	70		83,03	
20801023	Funkenschutzplatte Rechteck ESG, 80 x 120 x 0,6 cm	120	80		73,64	
20801024	Funkenschutzplatte Rechteck ESG, 90 x 75 x 0,6 cm	90	70		59,15	
20801021	Funkenschutzplatte Rechteck ESG, 45 x 80 x 0,6 cm	80	45		42,42	

20801047	Funkenschutzplatte Segmentbogen ESG, 110 x 100 x 0,6 cm	110	100	98	79,10	
20801048	Funkenschutzplatte Segmentbogen ESG, 110 x 85 x 0,6 cm	110	85	90	73,32	
20801049	Funkenschutzplatte Segmentbogen ESG, 110 x 85 x 0,8 cm	110	85	90	83,70	
20801050	Funkenschutzplatte Segmentbogen ESG, 120 x 100 x 0,6 cm	120	100	100	86,85	
20801051	Funkenschutzplatte Segmentbogen ESG, 120 x 100 x 0,8 cm	120	100	100	101,46	

20801025	Funkenschutzplatte Rechteck abgerundet ESG, 40 x 70 x 0,6 cm	40	70	10	44,96	
20801026	Funkenschutzplatte Rechteck abgerundet ESG, 55 x 100 x 0,6 cm	55	100	20	71,60	
20801027	Funkenschutzplatte Rechteck abgerundet ESG, 55 x 125 x 0,6 cm	55	125	20	64,64	
20801028	Funkenschutzplatte Rechteck abgerundet ESG, 60 x 110 x 0,6 cm	60	110	10	63,06	
20801029	Funkenschutzplatte Rechteck abgerundet ESG, 60 x 100 x 0,6 cm	60	100	10	60,29	

* Preise ohne MwSt.

Artikelnr.	Bezeichnung	A cm	B cm	C/R cm	Preis* €	
20801030	Funkenschutzplatte Rechteck abgerundet ESG, 85 x 110 x 0,6 cm	85	110	10	75,04	
20801031	Funkenschutzplatte Rechteck abgerundet ESG, 100 x 100 x 0,6 cm	100	100	20	78,66	
20801032	Funkenschutzplatte Rechteck abgerundet ESG, 120 x 100 x 0,6 cm	120	100	20	94,26	

20801041	Funkenschutzplatte Sechseck ESG, 50 x 100 x 0,6 cm	50	100	15	54,23	
20801040	Funkenschutzplatte Sechseck ESG, 100 x 100 x 0,6 cm	100	100	20	78,72	
20801042	Funkenschutzplatte Sechseck ESG, 110 x 100 x 0,6 cm	110	100	20	89,91	
20801043	Funkenschutzplatte Sechseck ESG, 110 x 110 x 0,6 cm	110	110	20	94,46	
20801044	Funkenschutzplatte Sechseck ESG, 120 x 100 x 0,6 cm	120	100	10	94,26	
20801045	Funkenschutzplatte Sechseck ESG, 120 x 100 x 0,6 cm	120	100	25	94,29	
20801046	Funkenschutzplatte Sechseck ESG, 120 x 100 x 0,8 cm, Ecke 25 cm	120	100	25	101,14	

20801052	Funkenschutzplatte Tropfen ESG, 100 x 100 x 0,6 cm	100	100	50	82,27	
20801053	Funkenschutzplatte Tropfen ESG, 110 x 110 x 0,8 cm	110	110	55	106,33	

20801054	Funkenschutzplatte Viertelkreis ESG, 100 x 100 x 0,6 cm	100	100	100	72,94	
20801055	Funkenschutzplatte Viertelkreis ESG, 120 x 120 x 0,6 cm	120	120	120	92,07	

* Preise ohne MwSt.

mehr Information online:
www.subtiel.com

Bei unseren zweiteiligen Systemen lässt sich das vordere Segment außerhalb der Heizperiode mit wenigen Handgriffen entfernen.

Artikelnr.	Bezeichnung	A cm	B cm	C cm	Preis* €	
20801056	Funkenschutzplatte Halbmond zweiteilig ESG	95,7	106	50,5	103,50	
20801057	Funkenschutzplatte Kreis zweiteilig ESG	111	122	72,5	117,46	
20801058	Funkenschutzplatte Rundbogen zweiteilig ESG	111	122	72,5	108,54	
20801059	Funkenschutzplatte Tropfen zweiteilig ESG	132,5	110	95	118,45	

* Preise ohne MwSt.

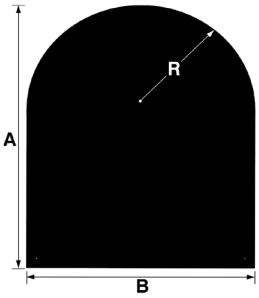
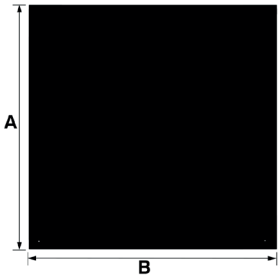
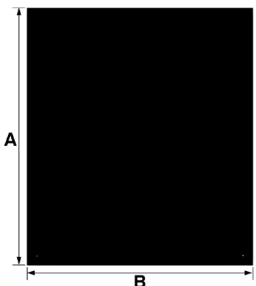
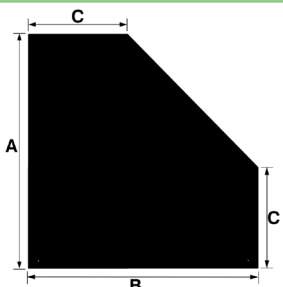
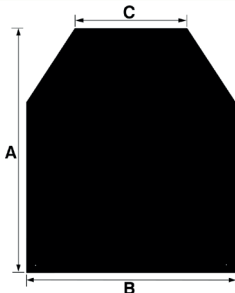
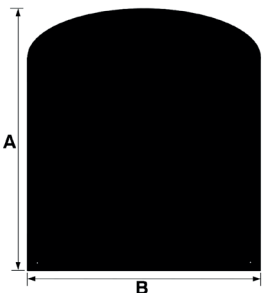
Artikelnr.	Bezeichnung	A cm	B cm	C/R cm	Preis* €	
20801061	Funkenschutzplatte Halbrund Stahl schwarz, 120 x 100 x 0,2 cm	120	100	50	154,34	
20801062	Funkenschutzplatte Quadrat Stahl schwarz, 100 x 100 x 0,2 cm	100	100		154,34	
20801063	Funkenschutzplatte Rechteck Stahl schwarz, 120 x 100 x 0,2 cm	120	100		154,34	
20801064	Funkenschutzplatte Fünfeck Stahl schwarz, 110 x 110 x 0,2 cm	110	110	57	154,34	
20801065	Funkenschutzplatte Sechseck Stahl schwarz, 120 x 100 x 0,2 cm	120	100	50	154,34	
20801066	Funkenschutzplatte Segmentbogen Stahl schwarz, 120 x 100 x 0,2 cm	120	100		154,34	

* Preise ohne MwSt.

mehr Information online:
www.subtiel.com

Artikelnr.	Bezeichnung	Ø	Außenmaße	Preis* €	
6323-SBR	Schornsteinbesen, Stahl	Ø 150 mm		27,58	
6329-SBR	Schornsteinbesen, Stahl	Ø 200 mm		27,58	
6335-SBQ	Schornsteinbesen quadratisch, Stahl		200 x 200 mm	33,71	
6347-NBR	Schornsteinbesen, Nylon	Ø 150 mm		27,58	
6353-NBR	Schornsteinbesen, Nylon	Ø 200 mm		27,58	
6340-RS	Reinigungsset „Pellet“ 3 m flexible Welle, Griff und Nylonbesen	Ø 80 mm		109,32	
6342-NBR	Schornsteinbesen „Pellet“, Nylon	Ø 80 mm		25,14	 <i>Auslaufartikel – Nur solange der Vorrat reicht!</i>
6365-GK	Gussskugel 2 kg, 15-m-Seil			59,25	 <i>Auslaufartikel – Nur solange der Vorrat reicht!</i>

Artikelnr.	Bezeichnung	Außenmaße/ Länge	Preis* €	
6359-SB	Schubstange blau, Schraubgewinde	1.200 mm	25,61	
6362-FV	Feder-Verbinder für Schubstange	200 mm	16,35	
7110-ES	Ofenbauer-Handtasche 45 Liter kranfähiger Kübel, enorm stabil und multifunktional		26,48	
7300-KAMR	Kaminholz-Regal, Brennholz-Stapelhilfe	H 90 x B 100 x T 30 cm	79,15	
7310-KAMR	Kaminholz-Regal, Brennholz-Stapelhilfe	H 90 x B 200 x T 30 cm	99,48	

*Einfach scannen und
Reinigungszubehör bestellen:*



Garten. Feuer. Lebensart.

FEUERCAMPUS  [®]

Besuchen Sie auch unseren Feuertcampus-Shop!

feuertcampus365.de





Unser umfangreiches Programm für den Ofenbau finden Sie unter:
www.subtiel.com



(subtiel)[®]
k o n t o r

Subtiel Kontor GmbH
Obercunnersdorfer Straße 4
D-01774 Klingenberg

Telefon +49 (0) 35953 299330
E-Mail info@subtiel.com
www.subtiel.com